

SCAN *flow*®

Optimisation des flux logistiques



ScanModul Medi-Math		P. 3 à 5
ScanCell®	Un Concept Unique	P. 6 à 26
	Chariot Multifonction	P. 10
	Chariot de Dispensation	P. 13
	Plan de Travail Mobile	P. 15
	Armoire Mobile - Médicaments	P. 17
	Armoire Mobile – Stock	P. 18
ScanFix®	Une Solution Modulaire sur Mesure	P. 27 à 37
ScanMo®	Arsenaux et Réserves	P. 38 à 50
	Echelle Modulaire Fixe et Mobile	P. 39 à 44
	Rayonnage Filaire Fixe et Mobile	P. 45 à 50
ScanTrans®	Transport & Transfert	P. 51 à 58
	Ouvert	P. 52 à 55
	Fermé	P. 56 à 58
ScanLite®	Solution Economique	P. 59 à 63
ScanModul® ▪	Tiroir Jointif, Bac et Panier	P. 64 à 73
Accessoires		P. 74 à 91

SCAN MODUL Medi-Math est le concepteur du système modulaire ISO 600*400 et l'inventeur du système de gestion Plein/Vide en collaboration avec les acteurs de la Santé.

- /// 100 ans dans le secteur de la santé,
- /// 45 années de mise en œuvre de systèmes modulaires,
- /// 2000 projets réalisés dans le monde.

Nous vous offrons la solution de stockage la plus flexible et innovante du marché ainsi qu'un véritable partenariat fondé sur des relations étroites et des années d'expérience internationale.

Notre expérience a également conduit au développement de logiciels NoCount® assurant un fonctionnement optimal de la gestion de la chaîne d'approvisionnement en parfaite intégration avec le système d'information hospitalier.



Nous nous engageons à mettre en œuvre des stratégies d'entreprise d'économies durables en réduisant en permanence notre impact sur l'environnement par l'utilisation de matériaux recyclables et des procédures de traitement des équipements en fin de vie.

Nous produisons au plus proche de nos clients Européens :

France	Neufchâteau (Dépt. 88 – 23 personnes)
Hollande	Houten

SCAN MODUL Medi-Math a mis au cœur de son processus de certification le respect des engagements envers ses Clients (Délais de production, Qualité des équipements, Conseils de ces collaborateurs).

Plus qu'un simple fournisseur d'équipement

S'occuper de l'aspect clinique en première ligne dans les services est la priorité la plus importante de tout établissement de santé ; cette activité peut, dans de nombreux cas, absorber l'essentiel des objectifs.

Ces aspects relèguent les tâches qui ne sont pas cliniques, comme la logistique interne, à un niveau de priorité bien inférieur mais celles-ci peuvent dégager des **économies fonctionnelles importantes** : en améliorant le schéma d'approvisionnement vous pouvez libérer un temps considérable à consacrer en première ligne.

Un concept s'appuyant sur l'expérience et le savoir ... une innovation s'appuyant sur la synergie.

Le concept évolue constamment avec le savoir et l'expérience issus du partenariat étroit que nous entretenons avec nos clients, offrant des méthodes d'optimisation nouvelles et innovantes.



Analyse et mise en œuvre

Le **QuickScan®** est un processus standardisées qui assure au projet une fluidité dans lequel les coûts, les progrès et le planning sont maîtrisés.

Pour préparer et réussir la mise en œuvre, nous avons élaboré un modèle de travail unique qui analyse la situation et identifie les difficultés spécifiques aux besoins de chaque client.

Nous pouvons prendre en charge des projets de toutes sortes, depuis le conseil aux architectes avant la construction à la rénovation d'une seule salle de soins ou à l'étude d'un chariot de dispensation.

Logiciel et automatisation

Notre logiciel **NoCount®** harmonise les méthodes de réapprovisionnement et automatise l'inventaire.

Proposer des données exactes permet d'éliminer les stocks excédentaires, les ruptures de stock et les péremptions des produits à usages pharmaceutiques.

Il optimise le flux d'informations pour faciliter la surveillance des performances de la chaîne logistique au suivi des coûts permettant d'avoir une vision décisionnelle solide pour des initiatives futures.

NoCount®

Equipement Modulaire

Notre gamme de **Chariot**, de **Stockage Modulaire** et de **Transport** est l'une des plus complète du marché.

Nous pouvons répondre aux besoins d'équipement nécessaire au bon fonctionnement d'une chaîne logistique tout en préservant les spécificités liées à certaines références à Usage Pharmaceutique.

Nous vous proposons des conseils sur l'agencement logique des références en fonction des traitements et de l'organisation du travail.

Un univers en plein changement

Le secteur de la santé évolue de façon constante et rapide depuis plusieurs années. **De plus en plus de soins de jour, une cadence d'interventions plus élevée, une durée d'hospitalisation ramenée au strict minimum**, sont autant de défis que les hôpitaux et établissements privés doivent relever.

Nous intervenons à vos côtés depuis **la première analyse de la consommation, de la recommandation des moyens de stockage et de transport nécessaires à l'installation de ces produits, sans oublier les formations indispensables pour le personnel.**

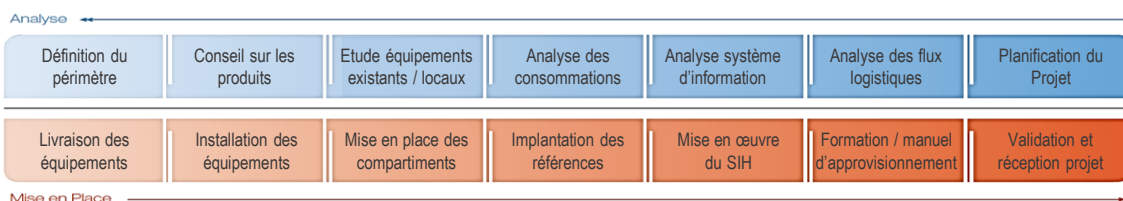

Nous avons développé des outils spécifiques pour à la logistique et aider les services d'approvisionnement à gérer le stock et à évaluer la demande réelle.

Alliant l'utilisation des technologies **RFID** et/ou **Code-Barres** et/ou **Intranet**, **NoCount®** est un outil de collecte de données idéal pour **identifier les besoins en réapprovisionnement** des différentes zones de stockage tout en réduisant au minimum l'intervention du personnel tant dans les services hospitaliers qu'au niveau des centrales d'approvisionnement (Pharmacie, Magasin, Lingerie, etc.)

La flexibilité et l'extensibilité de NoCount® permettent au système de s'adapter parfaitement à l'infrastructure logistique existante.

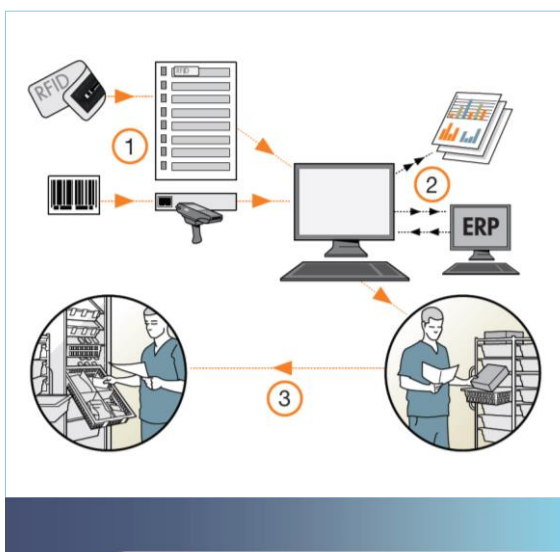

① **NoCount®** identifie les besoins en réapprovisionnement par la saisie des données en temps réel RFID et/ou lecture des codes-barres et/ou Intranet.

② **NoCount®** communique avec le SIH existant (Sortie de Stock, Mise à jour base article, Etat des Stockes des références lors du picking) et génère des statistiques d'utilisation.

③ **NoCount®** génère des listes de prélèvement précises permettant au personnel chargé de l'approvisionnement d'effectuer le rangement dans les unités de soins.



ScanCell®

Un Concept Unique

ScanCell®

Un Concept Unique

La gamme **ScanCell®** est constituée de matériaux haut de gamme soigneusement sélectionnés pour répondre à des critères de durabilité et d'hygiène stricts - **ABS et Aluminium Anodisé**.

Elle prend en compte tous vos besoins de **stockage mobile, fixe ou mural**, permettant



de vous proposer des **solutions personnalisées** répondant à vos besoins spécifiques.

La conception de nos équipements est basée sur la **Norme ISO3394** permettant l'utilisation de Tiroirs Jointifs, Bacs, Paniers aux dimensions **600*400mm** de Grande (**B**) ou de Petite (**A**) façade à hauteur variable.

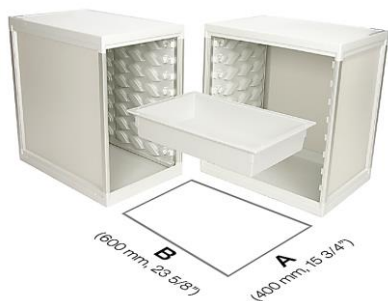

Chaque équipement mobile est équipé de 4 roulettes pivotantes de qualité supérieure, dont 2 avec freins.



Marque de qualité. ScanModul commercialise et fait évoluer sa gamme ScanCell depuis plus de 30 ans.



Structure Waterproof. Nettoyage en Machine à Laver, Vaporetto et Tunnel sous respect des températures préconisées.



Parois modulaires démontables pour nettoyage (Machine à Laver, Vaporetto et Tunnel sous respect des températures préconisées)



Volet Roulant démontable pour nettoyage (Machine à Laver, Vaporetto et Tunnel sous respect des températures préconisées)



Parois Modulaires avec inclinaison des Bacs et Paniers. Intégration de galets ergonomiques pour charge lourde.



Roues Ø 75 à 150mm, Simple ou Double galet. antistatiques, anti-fils et anti-traces.

La gamme **Scancell®**, vous offre un environnement de travail mobile à 100%, totalement adaptable à vos besoins.

Combinez les différentes hauteurs, largeurs, façades et modules comme vous le souhaitez pour répondre à vos besoins.

01 Sélectionnez votre Façade et le nombre de sections



02 Sélectionnez votre Hauteur

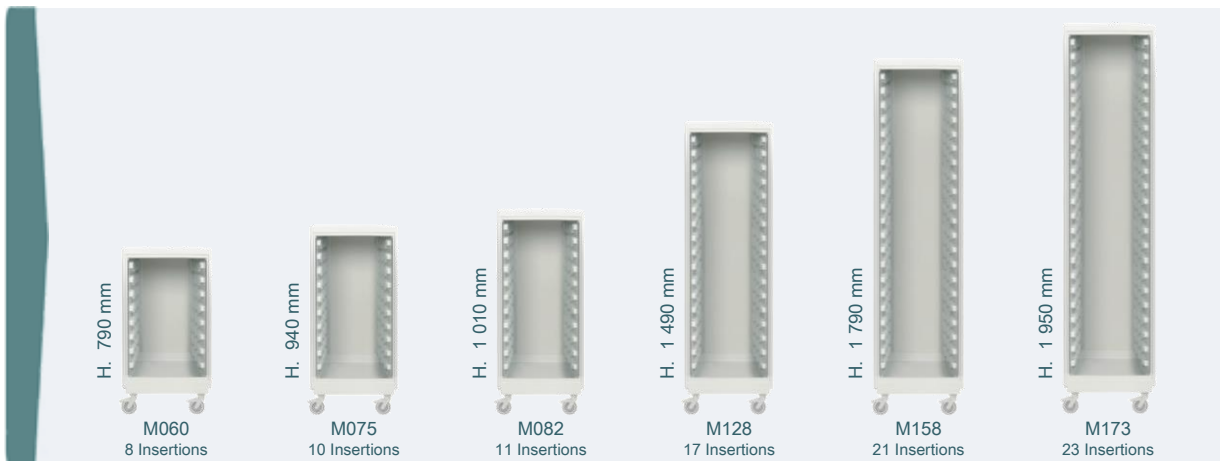

03 Sélectionnez votre Type de Fermeture et de Sécurisation



04 Sélectionnez la Couleur de votre équipement

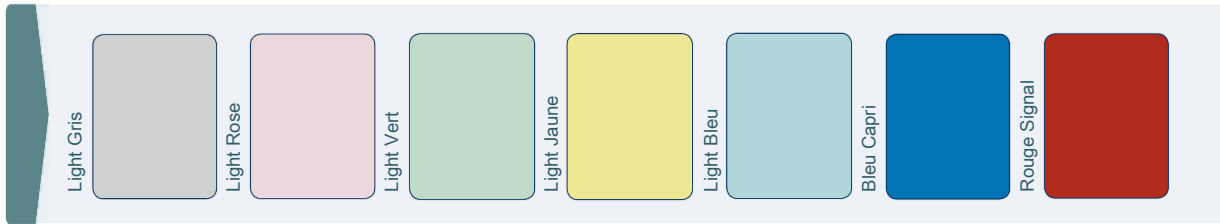

05 Composez votre contenu en fonction du nombre d'Insertion

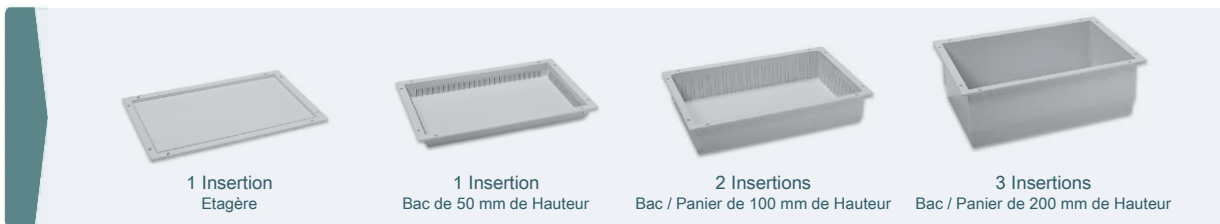

06 Sélectionnez vos Accessoires



8 000 Références, 5 Millions de Combinaisons pour répondre à vos besoins.

ScanCell®

Un Concept Unique



Chariot Multifonction



Les chariots multifonctions **ScanCell®** sont personnalisables et évolutifs. Ils sont proposés en 2 hauteurs (940 mm - 10 Insertions, 1 010 mm - 11 Insertions) et 7 coloris aux choix.

Les Tiroirs Jointifs en ABS sont interchangeables sans outils et disposent de séparations par **Bac de Séparation 1/4 , 1/6 ou Séparateurs**.

L'ensemble des accessoires vous permet de créer votre **Chariot de Soins, d'Anesthésie, Pansements ou d'Isolement** répondant à vos critères d'ergonomie et de fonctionnalité.

Les chariots peuvent disposer d'une **Fermeture Centralisée par Barre de Fermeture avec Clé ou Digicode Electronique** (Badge RFID en option).



La surface de Travail en ABS est lisse et amovible garantissant une hygiène maximale. Une **tablette rabattable ou coulissante** est disponible pour augmenter la surface du plan de travail.



Chariot de Soins avec Sécurisation

Référence	Qté	Désignation
40612500	1	Chariot Ouvert M075 940mm de Hauteur Roues de Ø 100mm Double Galets 10 Insertions
4116016	1	Top Plat – Rebord Antichute
4120101L	1	Poignée de traction
4140002L	1	Rail complémentaire pour accessoires
4170122	1	Barre de sécurisation avec digicode LS100
4130142/05	1	Tablette Rabattable ABS
4183107	1	Tiroir Jointif de 70 mm de Hauteur
4183114	3	Tiroirs Jointif de 140 mm de Hauteur
4183121	1	Tiroir Jointif de 210 mm de Hauteur

Garantie 3 ans - 4 à 6 semaines de Délais



ScanTwin Chariot de Soins et Visite

Référence	Qté	Désignation
40613500	1	Chariot Ouvert M082 1 010mm de Hauteur Roues de Ø 100mm Double Galets 11 Insertions
4116016	1	Top Plat – Rebord Antichute
4120101L	1	Poignée de traction
4140002R	2	Rail complémentaire pour accessoires
4183107	1	Tiroir Jointif de 70 mm de Hauteur
4183114	4	Tiroirs Jointif de 140 mm de Hauteur
4183121	1	Tiroir Jointif de 210 mm de Hauteur
SCT-Connect	1	Connexion Chariot
SE053	1	Chariot Twin Hauteur Variable avec sécurisation ordinateur portable.

Garantie 3 ans - 8 semaines de Délais





Chariot d'Anesthésie

Référence	Qté	Désignation
40612500	1	Chariot Ouvert M075 940mm de Hauteur Roues de Ø 100mm Double Galets 10 Insertions
4116016	1	Top Plat – Rebord Antichute
4120101L	1	Poignée de traction
4140002L	1	Rail complémentaire pour accessoires
4150060	1	Portique Aluminium - 3 Rails réglables en Hauteur
1166335	1	Cassette Stala – 5 Eléments
1166334	1	Cassette Stala – 4 Eléments
4183107	1	Tiroir Jointif de 70 mm de Hauteur
4183114	3	Tiroirs Jointif de 140 mm de Hauteur
4183121	1	Tiroir Jointif de 210 mm de Hauteur

Garantie 3 ans - 4 à 6 semaines de Délais



Chariot d'Urgence

Référence	Qté	Désignation
40612500	1	Chariot Ouvert M075 940mm de Hauteur Roues de Ø 100mm Double Galets 10 Insertions
4116016	1	Top Plat – Rebord Antichute
4120101L	1	Poignée de traction
4140002L	1	Rail complémentaire pour accessoires
C1570115	1	Barre de sécurisation avec Scellé
4150142	1	Support pour Défibrillateur
4130011	1	Support réglable Inox pour Perfusion
4130056	1	Support Ø 150mm pour Bouteille à Oxygène
4120222	1	Planche à Massage Cardiaque
4183107	1	Tiroir Jointif de 70 mm de Hauteur
4183114	3	Tiroirs Jointif de 140 mm de Hauteur
4183121	1	Tiroir Jointif de 210 mm de Hauteur

Garantie 3 ans - 4 à 6 semaines de Délais



Chariot de Dispensation



Les chariots de Dispensation **DJIN / DHIN ScanCell®** sont personnalisables et évolutifs.

Ils sont proposés en 2 hauteurs (940 mm - 9 Insertions, 1 010 mm - 10 Insertions) avec **Volet Roulant en ABS et poignée d'ouverture en Aluminium Anodisée.**

Il sont disponibles en 7 coloris aux choix.

Les chariots peuvent disposer d'une **Fermeture avec Clé ou Digicode Electronique (Badge RFID en option).**

La surface de Travail en ABS est lisse et amovible garantissant une hygiène maximale.

Une tablette rabattable ou coulissante est disponible pour augmenter la surface du plan de travail.

Le chariot dispose de **Rails accessoires complémentaires à la Norme DIN Hospitalière.**



L'ensemble des accessoires vous permet de créer votre **Chariot de Dispensation en fonction du Nombre de Patient.**



Chariot de Distribution Informatisé

Référence	Qté	Désignation
40653500D	1	Chariot Ouvert M082 Volet Roulant 1 010mm de Hauteur Roues de Ø 100mm Double Galets 11 Insertions
107326904	1	Sécurisation Digicode Electronique LS200
4116016	1	Top Plat – Rebord Antichute
4120101L	1	Poignée de traction
C1550010R	1	Etagère Téléscopique
C1550000L	1	Caissons Informatique Sécurisé
280MC141	1	Cassette Médicament Sécurisé pour 14 Patients
4183114	1	Tiroirs Jointif de 140 mm de Hauteur

Garantie 3 ans - 8 semaines de Délais



Chariot de Distribution Informatisé

Référence	Qté	Désignation
40652500D	1	Chariot Ouvert M075 Volet Roulant 940mm de Hauteur Roues de Ø 100mm Double Galets 10 Insertions
4116016	1	Top Plat – Rebord Antichute
4120101L	1	Poignée de traction
4140002L	2	Rail complémentaire pour accessoires
107326904	1	Sécurisation Digicode Electronique LS200
151008	1	Bras Informatique avec Vérin Sécurisé 17"

Garantie 3 ans - 4 à 6 semaines de Délais



Plan de Travail Mobile



Les plans de travail mobile **ScanCell®** vous sont proposés en **Double, Triple section ou à longueur personnalisable**.

2 hauteurs sont disponibles 940 mm et 1 010 mm avec différent type de fermeture (*Volet Roulant, Tiroir Jointif, Tiroir Télescopique et Porte*) et **sont disponibles en 7 coloris aux choix**.

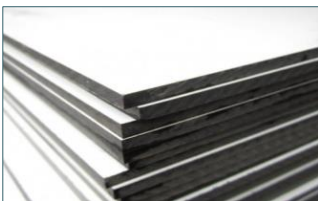

3 types de surface de Travail sont proposés, **ABS, Volkern et Corian**.

Plusieurs options vous sont proposés pour améliorer l'ergonomie de votre plan de préparation comme des **Portiques Normalisés DIN Hospitalière avec Rails à hauteur variable sans outils**.

ScanCell®

Un Concept Unique



Plan de Travail Mobile sur Mesure

Référence	Qté	Désignation
40612500	2	Chariot Ouvert M075 940mm de Hauteur Roues de Ø 100mm Double Galets 10 Insertions
06TOPAADP0494	1	Plan de Travail Résine
4183107	2	Tiroir Jointif de 70 mm de Hauteur
4183114	6	Tiroirs Jointif de 140 mm de Hauteur
4183121	2	Tiroir Jointif de 210 mm de Hauteur

Garantie 3 ans - 4 à 6 semaines de Délais



Plan de Travail Murale sur Mesure

Référence	Qté	Désignation
Sur Demande	1	Caisson Ouvert I 450 mm de Hauteur 4 Insertions
06TOPRAP0494	1	Plan de Travail Résine
4183107	2	Tiroir Jointif de 70 mm de Hauteur
4183114	1	Tiroirs Jointif de 140 mm de Hauteur

Garantie 3 ans - 4 à 6 semaines de Délais

ScanCell®

Un Concept Unique



Armoire Mobile @Med



Les Armoires Mobiles **ScanCell® @Med** vous sont proposés en **Simple, Double ou Triple section**.

3 hauteurs sont disponibles **1 490, 1 790 et 1 950 mm** avec différent type de fermeture (*Volet Roulant, Tiroir Jointif et Porte*) et de sécurisation. Elles sont équipées de roues de **Ø 125mm** dont 2 avec freins.

Elles sont disponibles en **7 coloris** aux choix.

Les Armoires sont munis de **Parois Modulaires** avec possibilité d'inclinaison des Bacs et Paniers facilitant la prise des références.

Des Galets Ergonomiques à intégrer sur les parois modulaires suppriment les frottements lors de charge lourde (*Solutés*) et permettent une ouverture aisée.



ScanCell®

Un Concept Unique



Armoire Mobile @Stock



Les Armoires Mobiles **ScanCell® @Stock** vous sont proposés en **Simple ou Double section Ouverte ou avec Volet Roulant.**

3 hauteurs sont disponibles **1 490, 1 790 et 1 950 mm.** Elles sont équipées de roues de Ø 125mm dont 2 avec freins.

Elles sont disponibles en 7 coloris aux choix.

Les Armoires sont munis de **Panels Modulaires avec possibilité d'inclinaison des Bacs et Paniers facilitant la prise des références.**

Des Galets Ergonomiques à intégrer sur les parois modulaires suppriment les frottements lors de

charge lourde (*Solutés*) et permettent une ouverture aisée.

Une sécurisation par Clé ou Digicode Electronique est disponible.



Chariot FB - Type B - Ouvert



Article Référence	Insertions	Dimensions	Type
40611500	8	H. 790 x L. 662 x P. 494 mm	BM060FB
40612500	10	H. 940 x L. 662 x P. 494 mm	BM075FB
40613500	11	H. 1 010 x L. 662 x P. 494 mm	BM082FB



Sans aménagement intérieur et accessoire (Autres Hauteurs sur demande)

Chariot FB - Type B - Volet Roulant

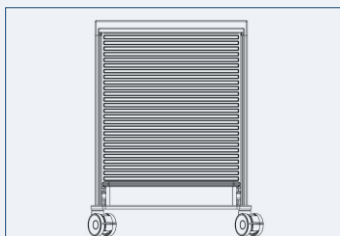

Article Référence	Insertions	Dimensions	Type
40651500D	7	H. 790 x L. 662 x P. 494 mm	BM060FB
40652500D	9	H. 940 x L. 662 x P. 494 mm	BM075FB
40653500D	10	H. 1 010 x L. 662 x P. 494 mm	BM082FB



Sans aménagement intérieur et accessoire (Autres Hauteurs sur demande)

Chariot FB - Type B - Tiroir Télescopique

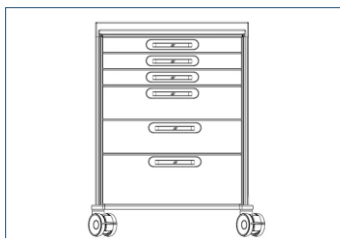

Article Référence	Insertions	Dimensions	Type
Composition sur mesure	8	H. 790 x L. 662 x P. 494 mm	BM060FB
Composition sur mesure	10	H. 940 x L. 662 x P. 494 mm	BM075FB
Composition sur mesure	11	H. 1 010 x L. 662 x P. 494 mm	BM082FB



Aménagement des hauteurs de tiroirs télescopiques sur demande (Prix avec Bacs inclus)

Plan de Travail FB - Type BB - Ouvert

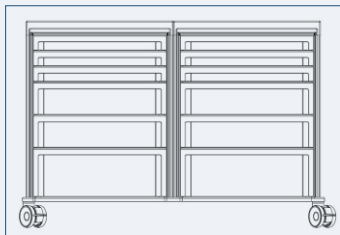

Article Référence	Insertions	Dimensions	Type
40211500	16	H. 790 x L. 1 324 x P. 494 mm	BM060FB
40212500	20	H. 940 x L. 1 324 x P. 494 mm	BBM075FB
41213500	22	H. 1 010 x L. 1 324 x P. 494 mm	BBM082FB



Sans aménagement intérieur et accessoire (Autres Hauteurs sur demande)

Plan de Travail FB - Type BB - Volet Roulant

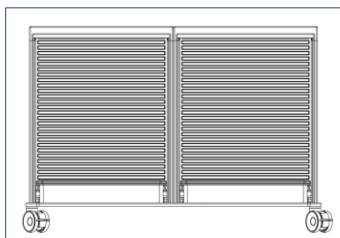

Article Référence	Insertions	Dimensions	Type
40251500D	14	H. 790 x L. 1 324 x P. 494 mm	BBM060FB
40252500D	18	H. 940 x L. 1 324 x P. 494 mm	BBM075FB
40253500D	20	H. 1 010 x L. 1 324 x P. 494 mm	BBM082FB



Sans aménagement intérieur et accessoire (Autres Hauteurs sur demande)

Plan de Travail FB - Type BB - Tiroir Téléscopique

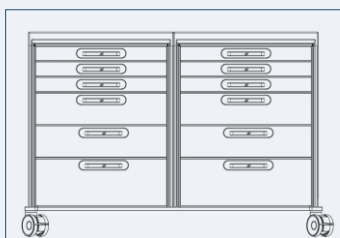

Article Référence	Insertions	Dimensions	Type
Composition sur mesure	16	H. 790 x L. 1 324 x P. 494 mm	BBM060FB
Composition sur mesure	20	H. 940 x L. 1 324 x P. 494 mm	BBM075FB
Composition sur mesure	22	H. 1 010 x L. 1 324 x P. 494 mm	BBM082FB



Sans aménagement intérieur et accessoire (Autres Hauteurs sur demande)

Plan de Travail ST - Type BBB - Ouvert

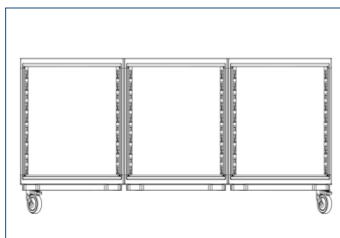

Article Référence	Insertions	Dimensions	Type
40111500	24	H. 905 x L. 1 386 x P. 494 mm	BBBM060ST
40112100	30	H. 1 055 x L. 1 386 x P. 494 mm	BBBM075ST
40113100	36	H. 1 205 x L. 1 386 x P. 494 mm	BBBM082ST



Sans aménagement intérieur et accessoire (Autres Hauteurs sur demande)

Plan de Travail ST - Type BBB - Volet Roulant

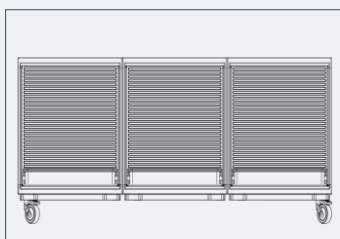

Article Référence	Insertions	Dimensions	Type
40151100D	21	H. 905 x L. 1 386 x P. 494 mm	BBBM060ST
40152100D	27	H. 1 055 x L. 1 386 x P. 494 mm	BBBM075ST
40153100D	33	H. 1 205 x L. 1 386 x P. 494 mm	BBBM082ST



Sans aménagement intérieur et accessoire (Autres Hauteurs sur demande)

Plan de Travail ST - Type BBB - Tiroir Télescopique



Article Référence	Insertions	Dimensions	Type
Composition sur mesure	24	H. 905 x L. 1 386 x P. 494 mm	BBBM060ST
Composition sur mesure	30	H. 1 055 x L. 1 386 x P. 494 mm	BBBM075ST
Composition sur mesure	36	H. 1 205 x L. 1 386 x P. 494 mm	BBBM082ST

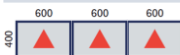

Sans aménagement intérieur et accessoire (Autres Hauteurs sur demande)

Armoire Mobile FB - Type B - Ouverte

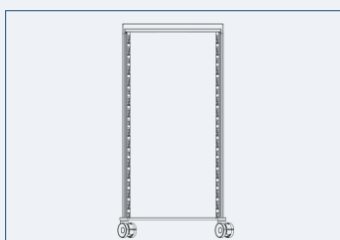

Article Référence	Insertions	Dimensions	Type
40614500	17	H. 1 490 x L. 662 x P. 494 mm	BM128FB
40615500	21	H. 1 790 x L. 662 x P. 494 mm	BM158FB
40616500	23	H. 1 950 x L. 662 x P. 494 mm	BM173FB



Sans aménagement intérieur et accessoire (Autres Hauteurs sur demande)

Armoire Mobile FB - Type BB - Ouverte

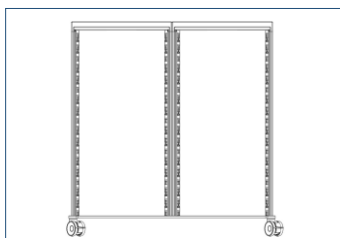

Article Référence	Insertions	Dimensions	Type
40214500	34	H. 1 490 x L. 1 324 x P. 494 mm	BBM128FB
40215500	42	H. 1 790 x L. 1 324 x P. 494 mm	BBM158FB
40216500	46	H. 1 950 x L. 1 324 x P. 494 mm	BBM173FB

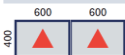

Sans aménagement intérieur et accessoire (Autres Hauteurs sur demande)

Armoire Mobile ST - Type BBB - Ouverte

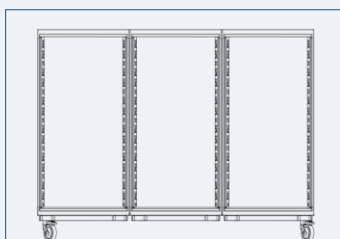

Article Référence	Insertions	Dimensions	Type
40114100	48	H. 1 503 x L. 1 986 x P. 494 mm	BBBM128FB
40115100	60	H. 1 803 x L. 1 986 x P. 494 mm	BBBM158FB



Sans aménagement intérieur et accessoire (Autres Hauteurs sur demande)

Armoire Mobile FB • Type B • Volet Roulant



Article Référence	Insertions	Dimensions	Type
40654500D	16	H. 1 490 x L. 662 x P. 494 mm	BM128FB
40655500D	20	H. 1 790 x L. 662 x P. 494 mm	BM158FB
40656500D	22	H. 1 950 x L. 662 x P. 494 mm	BM173FB



Sans aménagement intérieur et accessoire (Autres Hauteurs sur demande)

Armoire Mobile FB • Type BB • Volet Roulant

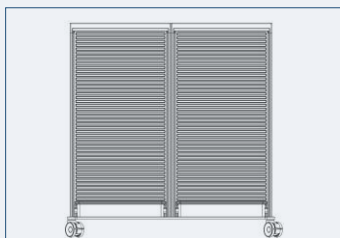

Article Référence	Insertions	Dimensions	Type
40254500D	32	H. 1 490 x L. 1 324 x P. 494 mm	BBM128FB
40255500D	40	H. 1 740 x L. 1 324 x P. 494 mm	BBM158FB
40256500D	44	H. 1 950 x L. 1 324 x P. 494 mm	BBM173FB



Sans aménagement intérieur et accessoire (Autres Hauteurs sur demande)

Armoire Mobile ST • Type BBB • Volet Roulant

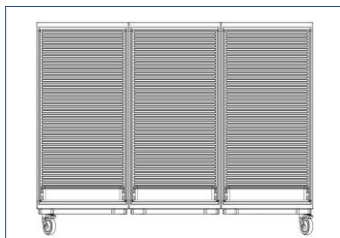

Article Référence	Insertions	Dimensions	Type
40154100D	45	H. 1 503 x L. 1 986 x P. 494 mm	BBM128FB
40155100D	57	H. 1 803 x L. 1 986 x P. 494 mm	BBM158FB



Sans aménagement intérieur et accessoire (Autres Hauteurs sur demande)

Chariot ST - Type A - Ouvert

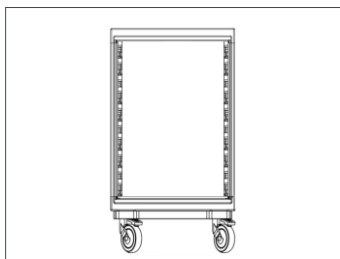

Article Référence	Insertions	Dimensions	Type
40411100	8	H. 905 x L. 462 x P. 706 mm	AAM060ST
40412100	10	H. 1 055 x L. 462 x P. 706 mm	AM075ST
40413100	12	H. 1 205 x L. 462 x P. 706 mm	AM090ST



Sans aménagement intérieur et accessoire (Autres Hauteurs sur demande)

Chariot ST - Type A - Volet Roulant

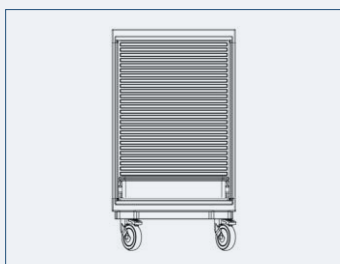

Article Référence	Insertions	Dimensions	Type
40451100D	7	H. 905 x L. 462 x P. 706 mm	AM060ST
40452100D	9	H. 1 055 x L. 462 x P. 706 mm	AM075ST
40453100D	11	H. 1 205 x L. 462 x P. 706 mm	AM090ST



Sans aménagement intérieur et accessoire (Autres Hauteurs sur demande)

Chariot ST - Type A - Tiroir Télescopique



Article Référence	Insertions	Dimensions	Type
Composition sur mesure	8	H. 905 x L. 462 x P. 706 mm	AM060ST
Composition sur mesure	10	H. 1 055 x L. 462 x P. 706 mm	AM075ST
Composition sur mesure	12	H. 1 205 x L. 462 x P. 706 mm	AM090ST



Sans aménagement intérieur et accessoire (Autres Hauteurs sur demande)

Plan de Travail ST - Type AA - Ouvert

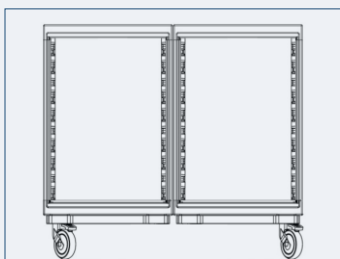

Article Référence	Insertions	Dimensions	Type
40811100	16	H. 905 x L. 924 x P. 706 mm	AAM060ST
40812100	20	H. 1 055 x L. 924 x P. 706 mm	AAM075ST
40813100	24	H. 1 205 x L. 924 x P. 706 mm	AAM090ST



Sans aménagement intérieur et accessoire (Autres Hauteurs sur demande)

Plan de Travail ST • Type AA • Volet Roulant

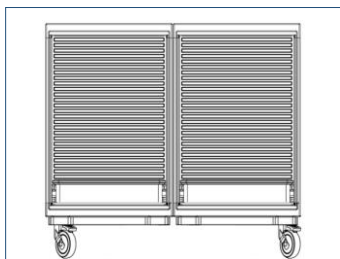

Article Référence	Insertions	Dimensions	Type
40411100	14	H. 905 x L. 462 x P. 706 mm	AAM060ST
40412100	18	H. 1 055 x L. 462 x P. 706 mm	AAM075ST
40413100	22	H. 1 205 x L. 462 x P. 706 mm	AAM090ST



Sans aménagement intérieur et accessoire (Autres Hauteurs sur demande)

Plan de Travail ST • Type AA • Tiroir Télescopique



Article Référence	Insertions	Dimensions	Type
Composition sur mesure	16	H. 905 x L. 462 x P. 706 mm	AAM060ST
Composition sur mesure	20	H. 1 055 x L. 462 x P. 706 mm	AAM075ST
Composition sur mesure	24	H. 1 205 x L. 462 x P. 706 mm	AAM090ST



Sans aménagement intérieur et accessoire (Autres Hauteurs sur demande)

Plan de Travail ST • Type AAA • Ouvert

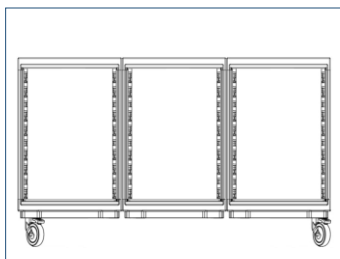

Article Référence	Insertions	Dimensions	Type
40911100	24	H. 905 x L. 1 386 x P. 706 mm	AAAM060ST
40913100	30	H. 1 055 x L. 1 386 x P. 706 mm	AAAM075ST
40914100	36	H. 1 205 x L. 1 386 x P. 706 mm	AAAM090ST



Sans aménagement intérieur et accessoire (Autres Hauteurs sur demande)

Plan de Travail ST • Type AAA • Volet Roulant

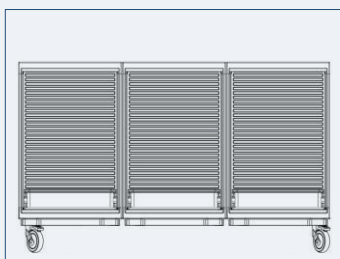

Article Référence	Insertions	Dimensions	Type
40951100	21	H. 905 x L. 1 386 x P. 706 mm	AAAM060ST
40952100	27	H. 1 055 x L. 1 386 x P. 706 mm	AAAM075ST
40953100	33	H. 1 205 x L. 1 386 x P. 706 mm	AAAM090ST

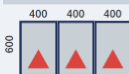

Sans aménagement intérieur et accessoire (Autres Hauteurs sur demande)

Plan de Travail ST • Type AAA • Tiroir Télescopique

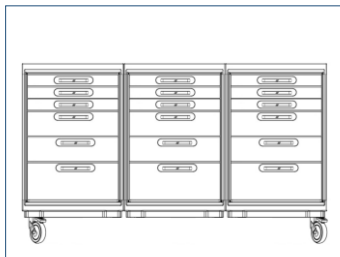

Article Référence	Insertions	Dimensions	Type
Composition sur mesure	24	H. 905 x L. 1 386 x P. 706 mm	AAAM060ST
Composition sur mesure	30	H. 1 055 x L. 1 386 x P. 706 mm	AAAM075ST
Composition sur mesure	36	H. 1 205 x L. 1 386 x P. 706 mm	AAAM090ST



Sans aménagement intérieur et accessoire (Autres Hauteurs sur demande)

Armoire Mobile ST • Type A • Ouverte



Article Référence	Insertions	Dimensions	Type
40914100	16	H. 1 503 x L. 462 x P. 706 mm	AM120ST
40915100	20	H. 1 803 x L. 462 x P. 706 mm	AM150ST
40415100/01	22	H. 1 950 x L. 462 x P. 706 mm	AM175ST



Sans aménagement intérieur et accessoire (Autres Hauteurs sur demande)

Armoire Mobile ST • Type AA • Ouverte

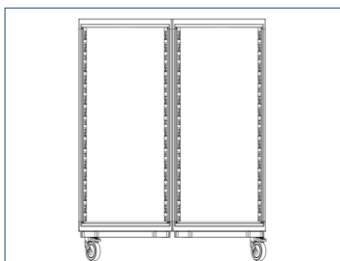

Article Référence	Insertions	Dimensions	Type
40814100	32	H. 1 503 x L. 924 x P. 706 mm	AAM120ST
40812100	40	H. 1 803 x L. 924 x P. 706 mm	AAM150ST
40813100	44	H. 1 950 x L. 924 x P. 706 mm	AAM175ST



Sans aménagement intérieur et accessoire (Autres Hauteurs sur demande)

Armoire Mobile ST • Type AAA • Ouverte



Article Référence	Insertions	Dimensions	Type
40914100	48	H. 1 503 x L. 1 386 x P. 706 mm	AAAM120ST
40915100	60	H. 1 803 x L. 1 386 x P. 706 mm	AAAM150ST

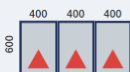

Sans aménagement intérieur et accessoire (Autres Hauteurs sur demande)

Armoire Mobile ST - Type A - Volet Roulant

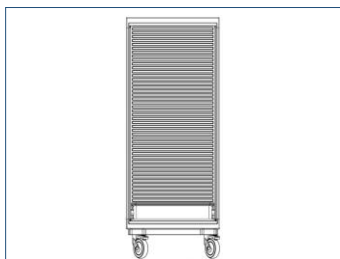

Article Référence	Insertions	Dimensions	Type
40454100D	15	H. 1 503 x L. 462 x P. 706 mm	AM120ST
40455100D	19	H. 1 803 x L. 462 x P. 706 mm	AM150ST
40455700D	21	H. 1 950 x L. 462 x P. 706 mm	AM175ST



Sans aménagement intérieur et accessoire (Autres Hauteurs sur demande)

Armoire Mobile ST - Type AA - Volet Roulant



Article Référence	Insertions	Dimensions	Type
40854100D	30	H. 1 503 x L. 924 x P. 706 mm	AAM120ST
40855100D	38	H. 1 803 x L. 924 x P. 706 mm	AAM150ST
40855700D	42	H. 1 950 x L. 924 x P. 706 mm	AAM175ST



Sans aménagement intérieur et accessoire (Autres Hauteurs sur demande)

Armoire Mobile ST - Type AAA - Volet Roulant

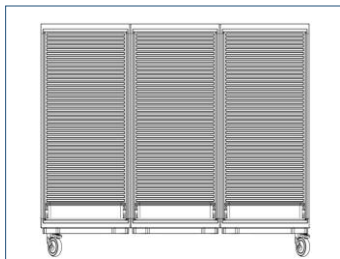

Article Référence	Insertions	Dimensions	Type
40154100D	45	H. 1 503 x L. 1 386 x P. 706 mm	AAAM060ST
40155100D	57	H. 1 803 x L. 1 386 x P. 706 mm	AAAM075ST



Sans aménagement intérieur et accessoire (Autres Hauteurs sur demande)



ScanFix[®]

Une Solution Modulaire sur Mesure



ScanFix®

Une Solution Modulaire sur Mesure

La gamme ScanFix® offre des possibilités infinies pour créer des espaces architecturaux intérieurs personnalisés et en conformité avec les réglementations européennes.

Elle est constituée de panneaux de particules de 19 mm, revêtues des deux côtés d'une pellicule stratifiée de 0,7mm haute densité résistant à l'eau et peuvent être ignifugés suivant les options.

La conception de la gamme ScanFix® est basée sur la Norme ISO3394 permettant l'utilisation de Tiroirs Jointifs, Bacs, Paniers aux

dimensions 600*400mm de Grande (B) ou de Petite (A) façade à hauteur variable.

ScanFix® est conçu pour répondre à des besoins spécifiques et sur mesure aussi bien pour vos paillasses humides et de préparations (Volkern ou Synthétique type Corian).

Vous pouvez la configurer avec différentes hauteurs et types de fermetures, Porte, Volet Roulant ou Tiroirs Télescopiques vous permettant de répondre à l'ensemble de vos besoins d'ergonomie dans vos espaces de soins.



ScanFix[®]

Une Solution Modulaire sur Mesure

Les poignées en Aluminium Anodisé de 110mm permettent une codification des Armoires.



Les charnières permettent une ouverture à 220°. Elles sont intégrées évitant tout accrochage avec des éléments passant à proximité.

Les portes sont munies de profilés d'angles arrondis en Aluminium Extrudé. Ces profilés permettent une résistance importante face aux chocs traditionnellement rencontrés avec les Chariots ou Lits d'hôpitaux.

Les socles de nos éléments fixes sont dotés de vis réglables en hauteur permettant un ajustement de chaque élément. Le socle est recouvert d'une plinthe PVC étanche permettant d'assurer une hygiène parfaite des locaux.



ScanFix[®]

Une Solution Modulaire sur Mesure

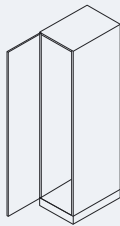

Porte, Grande et Petite Façade..

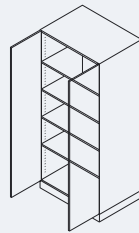

Double Porte 900 ou 1 300mm de façade.

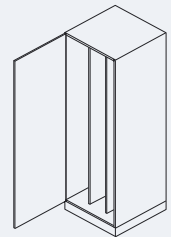

Porte, Grande et Petite Façade avec support endoscope coulissant.

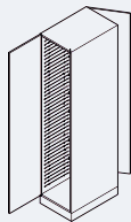

Armoire de transfert avec portes, Grande et Petite Façade.

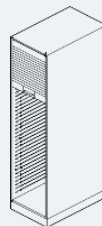

Volet Roulant, Grande et Petite Façade..

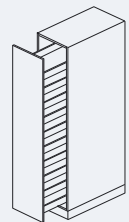

Façade coulissante

Typologie
Armoire Haute
1 200 à 2 100 mm de Hauteur



ScanFix[®]

Une Solution Modulaire sur Mesure

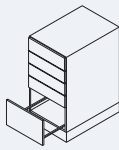

Tiroir Télescopique, Grande et Petite Façade. Composition sur demande.

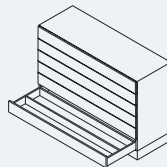

Tiroir Télescopique 900 et 1 300 mm de longueur pour cathéter.

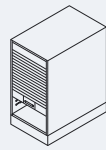

Volet Roulant, Grande et Petite Façade..

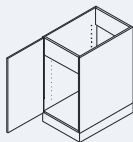

Porte, Grande et Petite Façade.

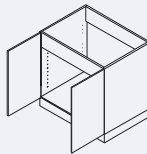

Sous Évier, Double Porte 900 ou 1 300mm de façade.

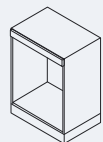

Armoire inférieur pour frigo.

Typologie
Armoire Inférieur
900mm de Hauteur



ScanFix[®]

Une Solution Modulaire sur Mesure

Nuancier
de Couleurs

Karshmir		Beaujolais		Café		Iris		Carnaval		Capri	
Chrome Yellow		Fox		Bermuda		Blase Red		Clémentine		Levante	
Monaco		Wasabi		Amarena		Spectrum Blue		Ocean Grey		Folkstone	
Mojave		Choco		Denim		Oladel					

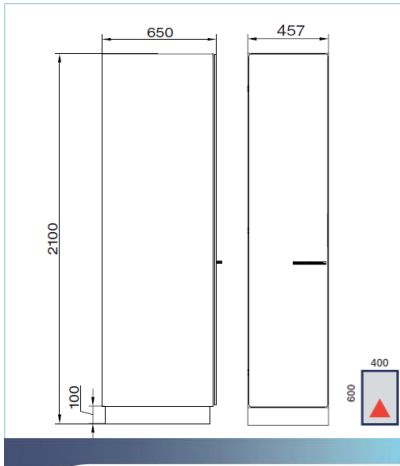

Armoires Hautes 2 100 • Type A

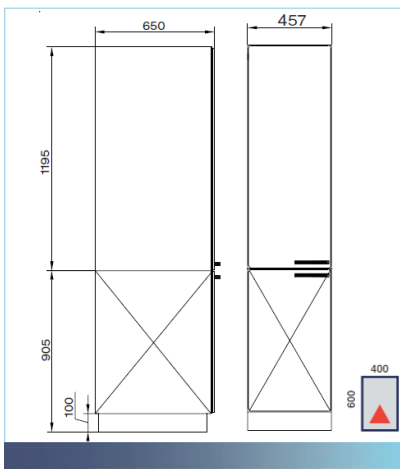
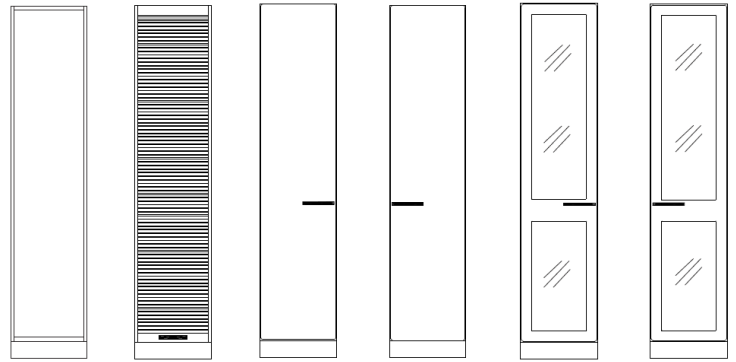

Armoires Supérieures 1 195 • Type A

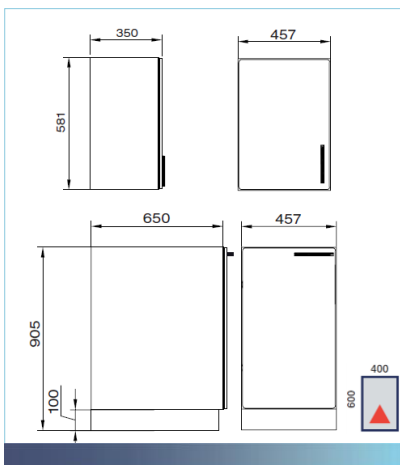
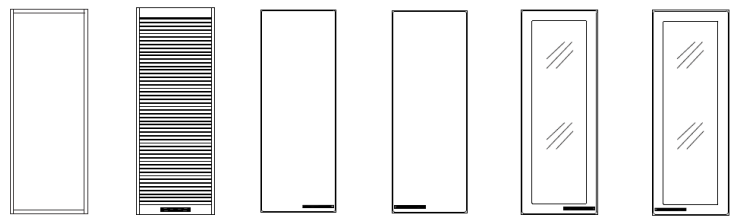

Armoires Supérieures et Inférieures • Type A et D

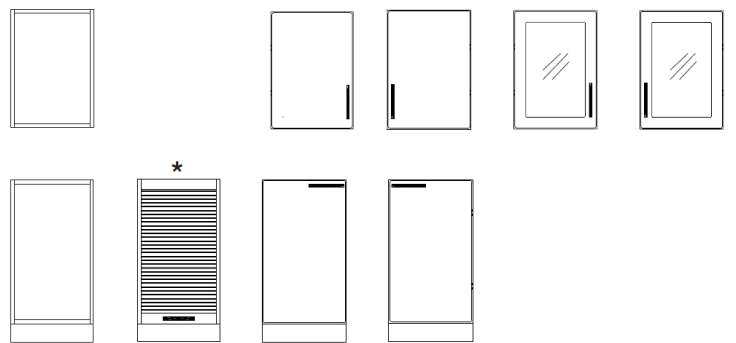

Armoires Basses ▪ Tiroirs Télescopiques ▪ Type A

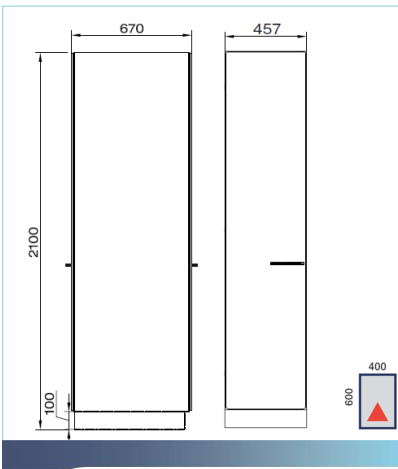
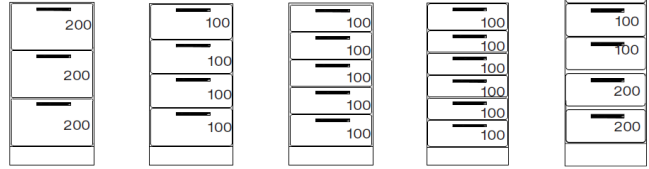
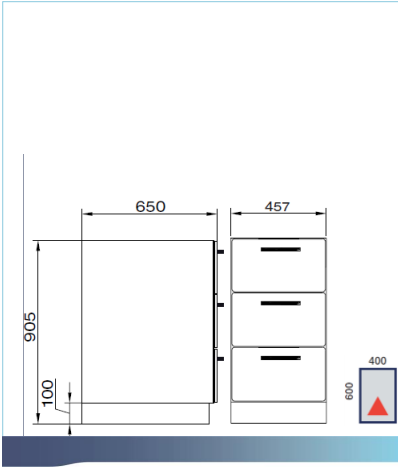

Armoires de Transmission ▪ Type A

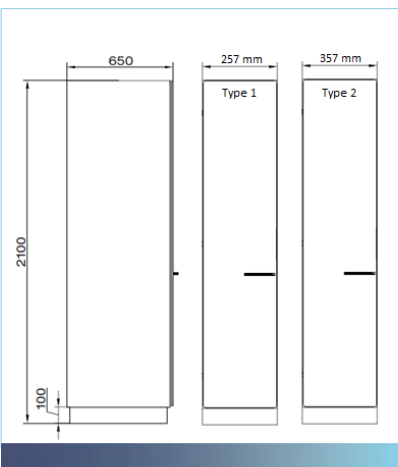
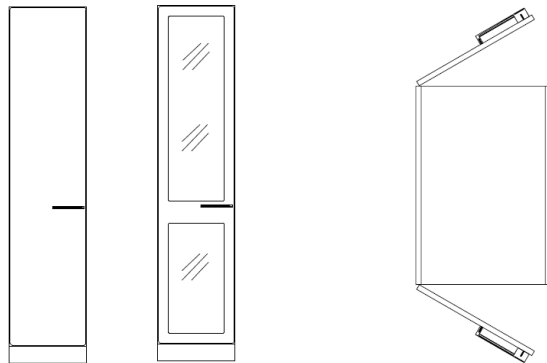

Armoires Coulissantes

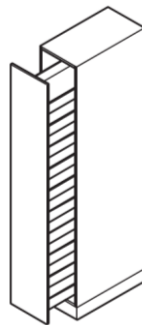

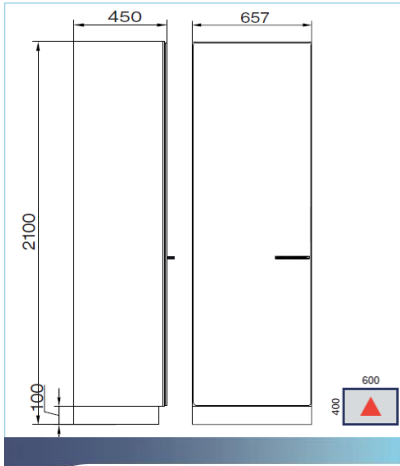

Armoires Hautes 2 100 • Type B

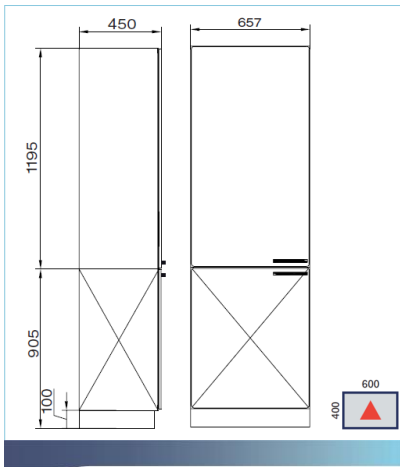
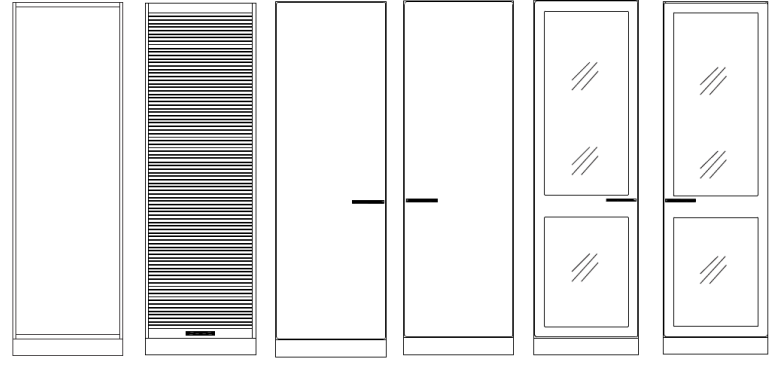

Armoires Supérieures 1 195 • Type B

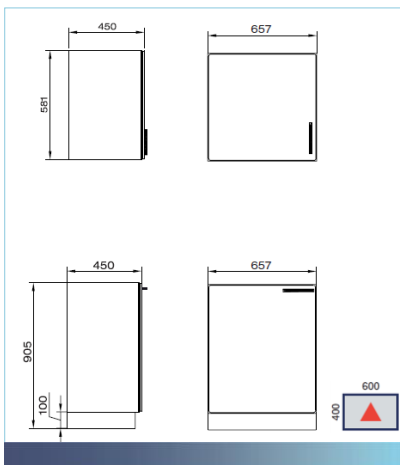
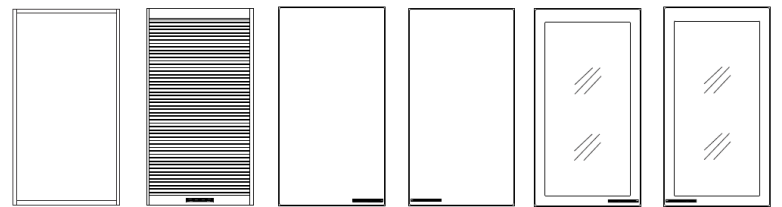

Armoires Supérieures et Inférieures • Type B

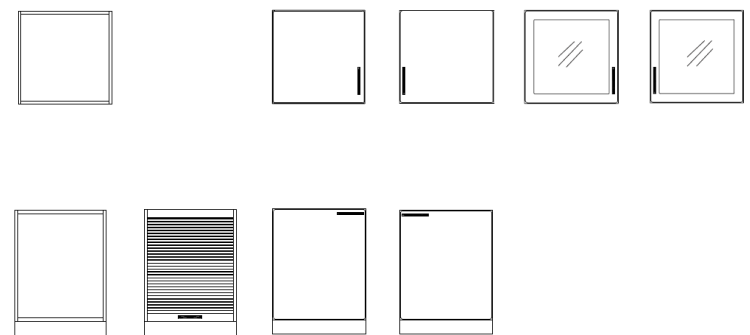

Armoires Basses ▪ Tiroirs Télescopiques ▪ Type B

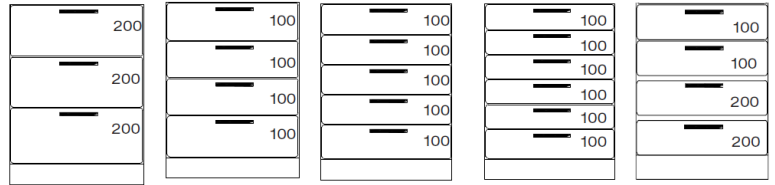
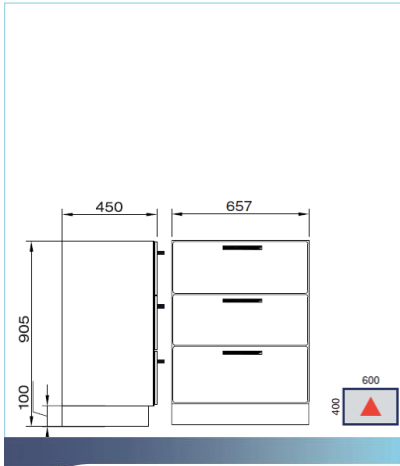

Armoires de Transmission ▪ Type B

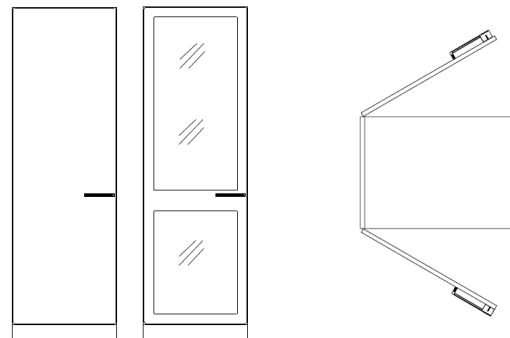
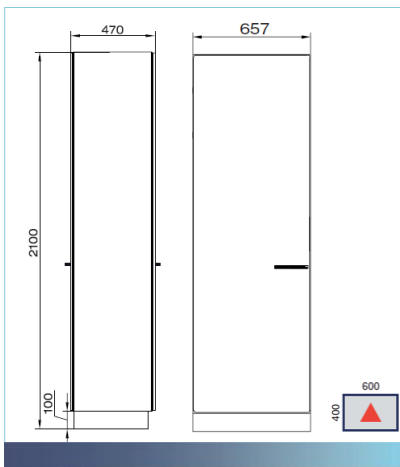

Paillasse

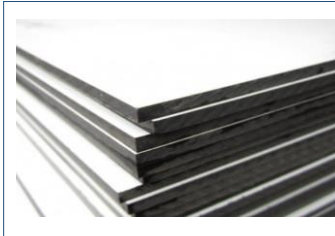

Article Référence	Qté	Dimensions	Type
Sur Demande	-	Résine – Type Corian	
Sur Demande	-	Volkern Blanc	

Dimensions sur demande

Evier et Lave-Mains pour Paillasse Humide



Article Référence	Qté	Dimensions	Type
06KAW04S28	1	400 * 400 * 300 mm	
06KAW06S28	1	550 * 400 * 300 mm	

Autres Dimensions sur demande

Robinetterie - Mitigeur



Article Référence	Qté	Dimensions	Type
2564T4	1	H. 300 * L. 250 mm	
2210	1	H. 145 * L. 220 mm	
20164T4	1	Electronique H. 305 * 250 mm	

Autres configurations sur demande

Pied Chromé et Equerre Murale pour Paillasse



Article Référence	Qté	Dimensions	Type
429211473	1	Pied Chromé – H. 710 mm	-
429206490	1	Pied Chromé – H. 900 mm	-
0715002	1	Equerre Murale	-

Autres Dimensions sur demande



ScanMo[®]

Arsenaux, Réserves

ScanMo®

Arsenaux, Réserves

La gamme **ScanMo®** est spécialement conçue pour l'équipement des **Réserves des Unités de Soins** et des **Arsenaux des Blocs Opératoires** pour le **stockage des Containers, DMI/DMS et Solutés**.

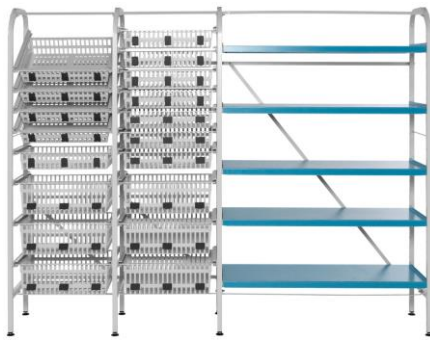

Les échelles modulaires sont en **Rilsan Haute Performance de 41mm** et peuvent être **Fixes ou Mobiles**.

Les rayonnages modulaires sont composés d'un élément de **Base** et d'une **Suite**, en **grande (B) ou petite façade (A)**, permettant une implantation ergonomique des équipements.

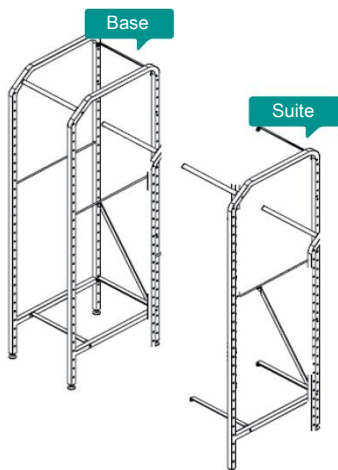

Les rails de guidage (Glissières) sont en matière **ABS monobloc** et sont

repositionnables tous les 62,5mm sans outils.

Ils sont munis d'une butée d'arrêt à l'avant et à l'arrière et **permettent une charge de 50 kg par niveau.**

Les rails de guidage permettent une **inclinaison des Modules à 7.5, 30 ou 45 Degrés.**

La conception des échelles est basée sur la **Norme ISO3394** permettant l'utilisation de **Tiroirs Jointifs, Bacs, Paniers et Etagères** aux dimensions **600*400mm** de **Grande (B) ou de Petite (A) façade à hauteur variable.**



La gamme **ScanMo®** est également conçue pour le **stockage de référence hors norme en stockage « couché » ou suspendu.**

Des étagères AA (L. 915 * P. 665mm) et BB (L. 1 320 * P. 465 mm) pour charge lourde (250 Kg par niveau) peuvent être adaptées aux échelles modulaires ainsi que **des paniers filaires pour le stockage couché de références sensibles comme les sondes.**



Panier Filaire
800 * 600 * 100 mm

Panier Filaire
1 200 * 400 * 100 mm

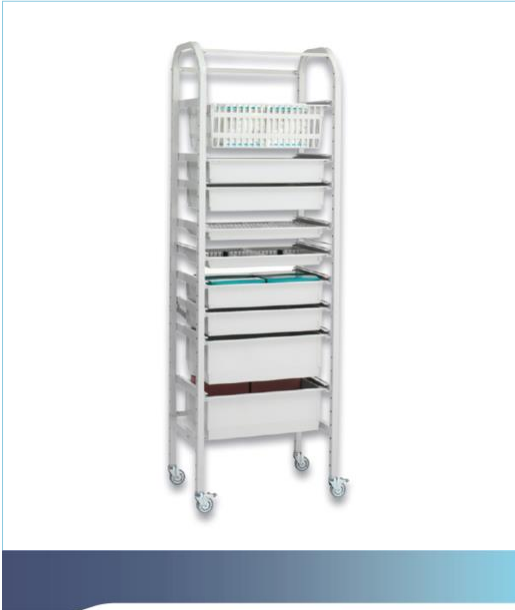

Echelle Modulaire Mobile - Type B

Référence	Qté	Désignation
1671410/M195	2	Echelle 1 Section - H. 1 950 x L. 675 x P. 465 mm Roues Ø 75 mm dont 2 avec Freins
1671411	1	Set de Connexion - Type B
1671445	9	Porte Module (Paire)
2064206	2	Bac ABS de 50 mm
2064211	4	Bac ABS de 100 mm
2064220	2	Bac ABS de 200 mm
2364252	1	Panier ABS de 200 mm
1961870	18	Butées d'Arrêts

Garantie 3 ans - 4 semaines de Délais



Echelle Modulaire Fixe - Type B

Référence	Qté	Désignation
1671408	3	Echelle 3 Section - H. 2 020 x L. 2 610 x P. 465 mm Pieds réglables en hauteur
1671411	2	Set de Connexion - Type B
1671417	1	Set de Connexion - Type BB
1671445	23	Porte Module (Paire)
2364251	12	Panier ABS de 100 mm
2364252	6	Panier ABS de 200 mm
1961870	36	Butées d'Arrêts
1671420	5	Etagère Bleue - Charge Lourde

Garantie 3 ans - 4 semaines de Délais



Echelle Modulaire Mobile - Type AA

Référence	Qté	Désignation
1671610/M195	3	Echelle 2 Sections - H. 1 950 x L. 930 x P. 665 mm Roues Ø 75 mm dont 3 avec Freins
1671611	2	Set de Connexion – Type A
1671666	2	Porte Module Incliné (Paire)
1671665	10	Porte Module (Paire)
2064211	4	Bac ABS de 100 mm
2064220	2	Bac ABS de 200 mm
2064280	2	Bac ABS de 280 mm
2364252	2	Panier ABS de 200 mm
1961870	18	Butées d'Arrêts

Garantie 3 ans - 4 semaines de Délais



Echelle Modulaire Fixe - Type A

Référence	Qté	Désignation
1671608	3	Echelle 3 Section - H. 2 020 x L. 1 815 x P. 665 mm Pieds réglables en hauteur
1671611	2	Set de Connexion – Type A
1671617	1	Set de Connexion – Type AA
1671666	4	Porte Module Incliné
1671665	19	Porte Module (Paire)
2364251	12	Panier ABS de 100 mm
2364252	6	Panier ABS de 200 mm
1961870	36	Butées d'Arrêts
1671620	5	Etagère Bleue – Charge Lourde

Garantie 3 ans - 4 semaines de Délais

Echelle Modulaire Fixe - Type B



Article Référence	Qté	Dimensions	Type
1671408	1	Montant 2020 * 465 mm	B
1671411	1	Set de Connexion - L 635 mm	B



Sans aménagement intérieur et accessoire

Rayonnage Modulaire Fixe - Type BB



Article Référence	Qté	Dimensions	Type
1671408	1	Montant 2 020 * 465 mm	BB
1671417	1	Set de Connexion - L 1 265 mm	BB
1671420	1	Etagère Bleue - L 1 265 mm	BB



Sans aménagement intérieur et accessoire

Echelle Modulaire Mobile - Type B

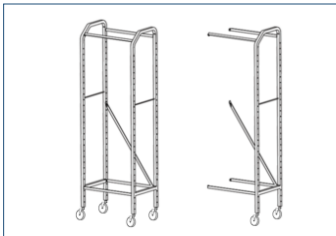

Article Référence	Qté	Dimensions	Type
1671410/M195	1	Montant 1 950 * 465 mm	B
1671411	1	Set de Connexion - L 635 mm	B



Sans aménagement intérieur et accessoire (Autres Hauteurs sur demande)

Rayonnage Modulaire Mobile - Type BB

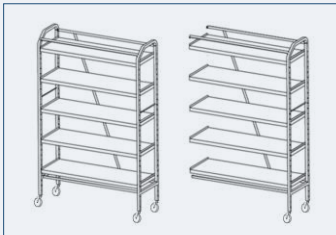

Article Référence	Qté	Dimensions	Type
1671410/M195	1	Montant 1 950 * 465 mm	BB
1671417	1	Set de Connexion - L 1 265 mm	BB
1671420	1	Etagère Bleue - L 1 265 mm	BB



Sans aménagement intérieur et accessoire (Autres Hauteurs sur demande)

Echelle Modulaire Fixe - Type A

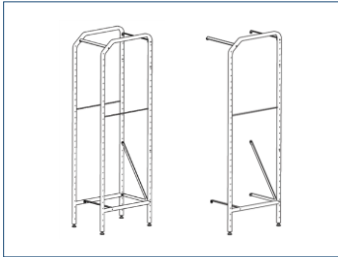

Article Référence	Qté	Dimensions	Type
1671608	1	Montant 2020 * 665 mm	A
1671611	1	Set de Connexion - L 435 mm	A



Sans aménagement intérieur et accessoire (Autres Hauteurs sur demande)

Rayonnage Modulaire Fixe - Type AA



Article Référence	Qté	Dimensions	Type
1671608	1	Montant 2 020 * 665 mm	AA
1671617	1	Set de Connexion - L 850 mm	AA
1671620	1	Etagère Bleue - L 850 mm	AA



Sans aménagement intérieur et accessoire (Autres Hauteurs sur demande)

Echelle Modulaire Mobile - Type A



Article Référence	Qté	Dimensions	Type
1671610/M195	1	Montant 1 950 * 665 mm	A
1671611	1	Set de Connexion - L 435 mm	A



Sans aménagement intérieur et accessoire (Autres Hauteurs sur demande)

Rayonnage Modulaire Mobile - Type AA



Article Référence	Qté	Dimensions	Type
1671610/M195	1	Montant 1 950 * 665 mm	AA
1671617	1	Set de Connexion - L 850 mm	AA
1671620	1	Etagère Bleue - L 850 mm	AA



Sans aménagement intérieur et accessoire (Autres Hauteurs sur demande)

Etagère Bleue – Charge Lourde



Article Référence	Qté	Désignation	Type
1671420	1	Etagère Bleue – L. 1 265 mm	BB
1671620	1	Etagère Bleue – L. 850 mm	AA

4 semaines de Délais

Porte Module



Article Référence	Qté	Désignation	Type
1671665	1	Type A – Droit (Paire)	A
1671666	1	Type A – Incliné (Paire)	A
1671445	1	Type B – Droit (Paire)	B
1671446	1	Type B – Incliné (Paire)	B

2 à 3 semaines de Délais



QWire® - Fixe - 4 Niveaux

Référence	Qté	Désignation
QWP4147	1	Echelle Filaire Fixe 1 880 * 457 * 1 219 mm Avec 4 Etagères réglables en Hauteur

Garantie 3 ans - 4 à 6 semaines de Délais



QWire® - Mobile - 5 Niveaux

Référence	Qté	Désignation
QWP5136C	1	Echelle Filaire Mobile 1 753 * 457 * 914 mm Avec 5 Etagères réglables en Hauteur Roues Ø 125 mm dont 2 avec Freins

Garantie 3 ans - 4 à 6 semaines de Délais



QWire® - Fixe - Panier

Référence	Qté	Désignation
QWBU3147	1	Echelle Filaire Fixe Panier 1 880 * 457 * 1 219 mm Avec 3 Paniers réglables en Hauteur et 6 Séparateurs inclus
QWWB1848IC	1	Panier Filaire 457 * 1 219 mm (Charge Max .180 Kg)

Garantie 3 ans - 4 à 6 semaines de Délais



QWire® - Mobile - Panier

Référence	Qté	Désignation
QWBU136C	1	Echelle Filaire Panier 1 753 * 457 * 914 mm Avec 2 Paniers réglables en Hauteur et 6 Séparateurs inclus et 3 Etagères.
QWWB1836IC	1	Panier Filaire 457 * 914 mm (Charge Max .180 Kg)

Garantie 3 ans - 4 semaines de Délais

QWire® • Fixe • 4 Niveaux • Profondeur 457 mm



Article Référence	Qté	Dimensions	Type
QWP4137	1	H. 1880 x L. 914 x P. 457 mm	
QWP4147	1	H. 1880 x L. 1219 x P. 457 mm	
QWP4167	1	H. 1880 x L. 1524 x P. 457 mm	
QWP4177	1	H. 1880 x L. 1829 x P. 457 mm	

Autres Dimensions sur demande

QWire® • Fixe • 4 Niveaux • Profondeur 610 mm



Article Référence	Qté	Dimensions	Type
QWP4237	1	H. 1880 x L. 914 x P. 610 mm	
QWP4247	1	H. 1880 x L. 1219 x P. 610 mm	
QWP4267	1	H. 1880 x L. 1524 x P. 610 mm	
QWP4277	1	H. 1880 x L. 1829 x P. 610 mm	

Autres Dimensions sur demande

QWire® • Fixe Panier • 4 Niveaux • Profondeur 457 mm



Article Référence	Qté	Dimensions	Type
QWSLS136	1	H. 1600 x L. 914 x P. 457 mm	
QWSLS146	1	H. 1600 x L. 1219 x P. 457 mm	
QWST18D	1	Séparateur pour panier filaire	

Autres Dimensions sur demande

QWire® • Fixe Panier • 4 Niveaux • Profondeur 457 mm



Article Référence	Qté	Dimensions	Type
QWBU3137	1	H. 1880 x L. 914 x P. 457 mm	
QWBU3147	1	H. 1880 x L. 1219 x P. 457 mm	
QWWBD181C	1	Séparation pour Panier 457	

Autres Dimensions sur demande

QWire® - Fixe - 4 Niveaux - Profondeur 610 mm



Article Référence	Qté	Dimensions	Type
QWBU3237	1	H. 1880 x L. 914 x P. 610 mm	
QWBU3247	1	H. 1880 x L. 1219 x P. 610 mm	
QWWBD241C	1	Séparation pour Panier 610	

Autres Dimensions sur demande

QWire® - Mobile - 4 Niveaux - Profondeur 457 mm



Article Référence	Qté	Dimensions	Type
QWP4146C	1	H. 1753 x L. 1219 x P. 457 mm	
QWP4137C	1	H. 2032 x L. 1219 x P. 457 mm	
QWP4147C	1	H. 2032 x L. 1524 x P. 457 mm	

Autres Dimensions sur demande

QWire® - Mobile - 4 Niveaux - Profondeur 610 mm



Article Référence	Qté	Dimensions	Type
QWP4246C	1	H. 1753 x L. 1219 x P. 610 mm	
QWP4147C	1	H. 2032 x L. 1219 x P. 610 mm	
QWP4267C	1	H. 2032 x L. 1524 x P. 610 mm	

Autres Dimensions sur demande

QWire® - Etagère Inclinée - 4 Niveaux - Profondeur 457 mm

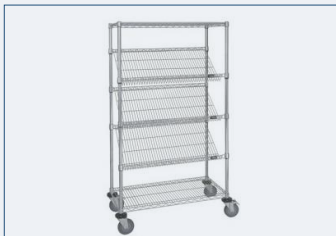

Article Référence	Qté	Dimensions	Type
QWSLS136C	1	H. 1753 x L. 914 x P. 457 mm	
QWSLS146C	1	H. 1753 x L. 1219 x P. 457 mm	
QWST18D	1	Séparateur pour Etagère	

Autres Dimensions sur demande

QWire® - Mobile Panier - 5 Niveaux - Profondeur 457 mm



Article Référence	Qté	Dimensions	Type
QWBU5137C	1	H. 2032 x L. 914 x P. 457 mm	
QWBU3247	1	H. 2032 x L. 1219 x P. 457 mm	
QWWBD181C	1	Séparation pour Panier 457	

Autres Dimensions sur demande

QWire® - Mobile Panier - 5 Niveaux - Profondeur 610 mm



Article Référence	Qté	Dimensions	Type
QWBU5237C	1	H. 2032 x L. 914 x P. 610 mm	
QWBU5247C	1	H. 2032 x L. 1219 x P. 610 mm	
QWWBD241C	1	Séparation pour Panier 610	

Autres Dimensions sur demande

QWire® - Chariot Filaire



Article Référence	Qté	Dimensions	Type
QWUC2243	1	2 Niveaux - H. 1 118 x L. 1 219 x P. 610 mm	
QWUC3133	1	3 Niveaux - H. 1 118 x L. 914 x P. 457 mm	
QWUC3233	1	3 Niveaux - H. 1 118 x L. 914 x P. 610 mm	

Autres Dimensions sur demande

QWire® - Séparateur Etagère

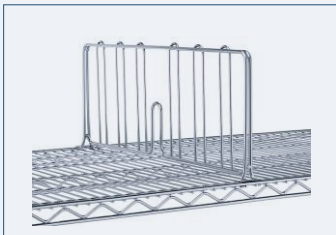

Article Référence	Qté	Désignation	Type
QWSD18	1	Profondeur 457 x Hauteur 229 mm	
QWSD24	1	Profondeur 610 x Hauteur 229 mm	

2 à 4 semaines de Délais

QWire® - Séparateur pour Panier



Article Référence	Qté	Désignation	Type
QWWBD18IC	1	Séparateur pour Panier 457 mm	
QWWBD24IC	1	Séparateur pour Panier 610 mm	

2 à 4 semaines de Délais

QWire® - Crochet « S » Installation en Angle



Article Référence	Qté	Désignation	Type
QWSHK	1	Crochet « S » pour Etagère	

2 à 4 semaines de Délais

QWire® - Accouplement



Article Référence	Qté	Désignation	Type
QWPC	1	Accouplement	

2 à 4 semaines de Délais

QWire® - Etiquetage



Article Référence	Qté	Désignation	Type
QWLH3	1	Etiquetage	

2 à 4 semaines de Délais

ANMODUL
EM

ScanTrans[®]

Transport et Transfert



ScanTrans[®]

Transport et Transfert

Ouvert

Dédié **transfert des produits en interne**. Ce modèle est également couramment utilisé pour réaliser **des postes avancés de réserve en Réanimation, Bloc Opératoire ou aux Urgences**.

Dotés de poignées et de roues solides (Ø 125 ou 150/160 mm), nos chariots de transport ouverts en **Epoxy** sont particulièrement faciles à manier.

Ils sont disponibles en 1, 2 ou 3 sections avec 10 paires de rails porteurs dans chaque section et sont conçus pour permettre un accès aisé aux modules des deux côtés.



La conception est basée sur la **Norme ISO3394** permettant l'utilisation de Tiroirs Jointifs, Bacs, Paniers aux dimensions **600*400mm** de Grande (B) ou de Petite (A) façade à hauteur variable.



ScanTrans® - Type A - Ouvert

Référence	Qté	Désignation
1464881	1	R10 – H. 1 520 x L. 625 x P. 700 mm Roues Ø 125mm
2364251	10	Panier ABS de 100
2364254	20	Séparateur ABS de 600*100
2364253	40	Séparateur ABS de 400*100

Garantie 3 ans - 4 semaines de Délais



ScanTrans® - Type AA - Ouvert

Référence	Qté	Désignation
1464882	1	R10 – H. 1 520 x L. 625 x P. 700 mm Roues Ø 125mm
2364251	8	Panier ABS de 10
2364254	8	Séparateur ABS de 600*100
2364253	16	Séparateur ABS de 400*10
2364252	6	Panier ABS de 200
2364256	6	Séparateur ABS de 600*100
2364255	6	Séparateur ABS de 400*10

Garantie 3 ans - 4 semaines de Délais

ScanTrans® - Ouvert



Article Référence	Nbr Insertions	Dimensions	Type
1464881	10	H. 1 520 x L. 625 x P. 700 mm	A
1464881H180	13	H. 1 800 x L. 625 x P. 700 mm	A

Aménagement intérieur : Bacs, Paniers ISO et Accessoires

ScanTrans® - Ouvert



Article Référence	Nbr Insertions	Dimensions	Type
1464882	20	H. 1 520 x L. 1 060 x P. 700 mm	AA
1464882H180	26	H. 1 800 x L. 1 060 x P. 700 mm	AA

Aménagement intérieur : Bacs, Paniers ISO et Accessoires

ScanTrans® - Type AAA - Ouvert



Article Référence	Nbr Insertions	Dimensions	Type
1464883	30	H. 1 520 x L. 1 600 x P. 700 mm	
1464883H180	39	H. 1 800 x L. 1 600 x P. 700 mm	

Aménagement intérieur : Bacs, Paniers ISO et Accessoires

ScanTrans® - Ouvert



Article Référence	Nbr Insertions	Dimensions	Type
1464881W60	10	H. 1 503 x L. 825 x P. 500 mm	B
1464881W60H180	13	H. 1 800 x L. 825 x P. 500 mm	B
1464882W60	20	H. 1 503 x L. 1 500 x P. 500 mm	BB

Aménagement intérieur : Bacs, Paniers ISO et Accessoires

ScanTrans® - Sécurisation



Article Référence	Qté	Désignation	Type
1464797	1	Sécurisation pour ScanTrans Type A	A
1464797	1	Sécurisation pour ScanTrans Type AA	A
1464797	1	Sécurisation pour ScanTrans Type AAA	A
1464797	1	Sécurisation pour ScanTrans Type B	B

ScanTrans® - Dispositif d'Attelage



Article Référence	Qté	Désignation	Type
1464799	1	Dispositif d'attelage	

ScanTrans® - Housse en Nylon



Article Référence	Qté	Désignation	Type
1464786	1	Type A et B	A / B
1464787	1	Type AA	A
1464788	1	Type AAA	A



ScanTrans[®]

Transport et Transfert

Fermé

Dédié au transport externe ou spécifique pour Chariot Automatique de type AGV.

Le chariot de transport est généralement utilisé pour le transport de charge lourde ou à fort niveau de sécurisation.

Ils sont disponibles en 1, 2 ou 3 sections et munis de rails réglable en hauteur sans outils dans chaque section ou de parois modulaires idéales pour le transport des plateaux piluliers ou cassettes de dispensation journalière.

La conception est basée sur la Norme ISO3394 permettant l'utilisation de Tiroirs Jointifs,

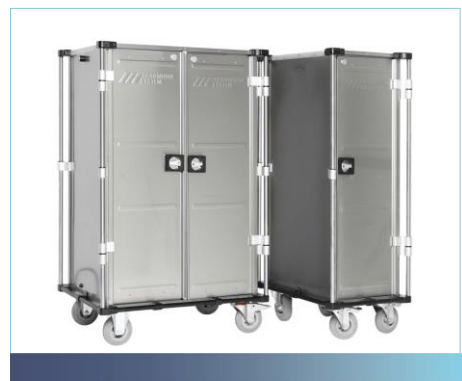

Bacs, Paniers aux dimensions **600*400mm** de Grande (B) ou de Petite (A) façade à hauteur variable ou **double ISO BB ou AA sans séparation centrale.**



ScanTrans® - Type A - Fermé

Référence	Qté	Désignation
1561714	1	Chariot 1 Section - H. 1 575 x L. 555 x P. 794 mm Portes à ouverture 270° Sécurisation par clé Roues Ø 160mm
2364251	5	Panier ABS de 10
2364254	5	Séparateur ABS de 600*100
2364253	10	Séparateur ABS de 400*10
2364252	2	Panier ABS de 200
2364256	2	Séparateur ABS de 600*100
2364255	4	Séparateur ABS de 400*10

Garantie 3 ans - 4 semaines de Délais



ScanTrans® - Type AA - Fermé

Référence	Qté	Désignation
1561715	1	Chariot 2 Sections - H. 1 575 x L. 984 x P. 794 mm Portes à ouverture 270° Sécurisation par clé Roues Ø 160mm
2364251	10	Panier ABS de 10
2364254	10	Séparateur ABS de 600*100
2364253	20	Séparateur ABS de 400*10
2364252	4	Panier ABS de 200
2364256	4	Séparateur ABS de 600*100
2364255	8	Séparateur ABS de 400*10

Garantie 3 ans - 4 semaines de Délais

ScanTrans® - Type A - Fermé



Article Référence	Nbr Insertions	Dimensions	Type
1561714	16	H. 1 575 x L. 555 x P. 794 mm	

Aménagement intérieur : Bacs, Paniers ISO et Accessoires

ScanTrans® - Type AA - Fermé



Article Référence	Nbr Insertions	Dimensions	Type
1561715	32	H. 1 575 x L. 984 x P. 700 mm	

Aménagement intérieur : Bacs, Paniers ISO et Accessoires

ScanTrans® - Type AAA - Fermé



Article Référence	Nbr Insertions	Dimensions	Type
1561716	48	H. 1 575 x L. 1 408 x P. 700 mm	

Aménagement intérieur : Bacs, Paniers ISO et Accessoires

ScanTrans® - Dispositif d'Attelage

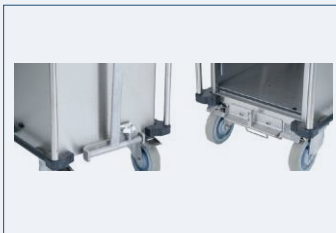

Article Référence	Qté	Désignation	Type
1563730	1	Attelage pour Chariot de Transport	



ScanLite[®]

Solution Economique



ScanLite®

Solution Economique

La gamme ScanLite® est conçue pour répondre aux besoins de transport et de transfert de références légères.

Elle est souvent utilisée pour le « Picking » des Préparateurs dans les Pharmacies Centrales ou dans le transport de différents dossiers au sein de l'Hôpital.

Sa modularité permet également de créer des paillasse mobiles ouvertes et économiques.

La conception de la gamme ScanLite® est basée sur la Norme ISO3394 permettant l'utilisation de Tiroirs Jointifs, Bacs, Paniers aux dimensions 600*400mm de Grande (B) ou de Petite (A) façade à hauteur variable.

Elle est constituée de profilés en Métal de 20*20 mm et est revêtue d'une couche Epoxy anticorrosion.



ScanLite® - Type A - 30*40



Article Référence	Qté	Dimensions	Type
1034809	1	Chariot Ouvert 850 * 350 * 521 mm	A4
2334251	2	Panier ABS 30 * 40 de 100 mm	-
2334252	1	Panier ABS 30 * 40 de 200 mm	-
2034201	1	Plateau ABS 30 * 40	-

3 ans de Garantie - 4 à 6 semaines de Délais

ScanLite® - Type C - 60*40



Article Référence	Qté	Dimensions	Type
1064817	2	Chariot Ouvert 850 * 724 * 445 mm	C4
2364251	5	Panier ABS 600 * 400 de 100 mm	-
2064201	1	Plateau ABS 600 * 400	-

3 ans de Garantie - 4 à 6 semaines de Délais

ScanLite® - Type D - 60*40



Article Référence	Qté	Dimensions	Type
1064838	1	Chariot Ouvert 860 * 952 * 645 mm	D8
2364251	6	Panier ABS 600 * 400 de 100 mm	-
2364252	2	Panier ABS 600 * 400 de 200 mm	-
2064201	2	Plateau ABS 600 * 400	-

3 ans de Garantie - 4 à 6 semaines de Délais

ScanLite® - Type A - 30*40

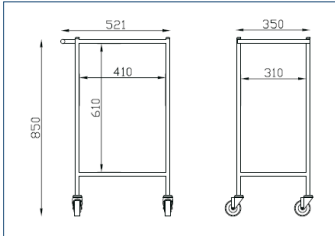

Article Référence	Insertions	Dimensions	Type
1034809	4	H. 850 x L. 350 x P. 521 mm	A4
1034705	0	H. 940 x L. 1 324 x P. 494 mm	A

Sans aménagement intérieur et accessoire (Autres Hauteurs sur demande)

ScanLite® - Type C - 60*40

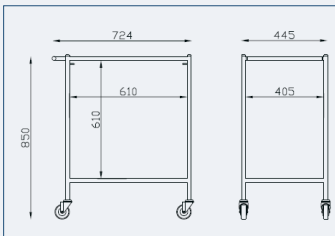

Article Référence	Insertions	Dimensions	Type
1064710	0	H. 850 x L. 445 x P. 724 mm	C
1064817	4	H. 850 x L. 445 x P. 724 mm	C4
1364857	6	H. 1 100 x L. 445 x P. 724 mm	C6



Sans aménagement intérieur et accessoire (Autres Hauteurs sur demande)

ScanLite® - Type D - 60*40

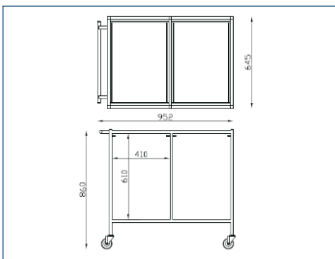

Article Référence	Insertions	Dimensions	Type
1064730	0	H. 860 x L. 645 x P. 952 mm	D
1064838	8	H. 860 x L. 645 x P. 952 mm	D8



Sans aménagement intérieur et accessoire (Autres Hauteurs sur demande)

ScanLite® - Support Fixe



Article Référence	Qté	Dimensions	Type
1164606	1	Support 30*40	B
2234400	1	Etagère Volkern pour Support	-

2 à 3 semaines de Délais

ScanLite® - Support Rabattable



Article Référence	Qté	Dimensions	Type
1166042	1	Support Rabattable 60 * 40	B
1166041	1	Support Rabattable 30 * 40	D

2 à 3 semaines de Délais

ScanLite® - Support Rabattable pour Module 30*40



Article Référence	Qté	Dimensions	Type
1164683	1	Support Rabattable 30 * 40	B / D
4180006	1	Module pour Dossiers Suspendus	-

2 à 3 semaines de Délais



ScanModul[®]

Tiroir Jointif, Bac et Panier



ScanModul®

Tiroir Jointif, Bac et Panier

Nous avons créé un système modulaire certifié ISO3394 (ISO 600*400) pour l'ensemble de nos Tiroirs Jointifs, Bacs et Paniers pour optimiser les flux des produits des lieux de stockages centralisés au point de consommation final.

Ainsi **les modules** (Appellation ScanModul Medi-Math) sont amenés à changer de structure sans prélèvement des articles à chaque étape des processus de réapprovisionnement.

Les modules font parties des composants permettant d'intégrer notre système de gestion de flux **NoCount®**.

Nos Tiroirs Jointifs, Bacs et Paniers peuvent être compartimentés soit par des **séparateurs sécables** ou des **bacs de séparations** pouvant eux-mêmes être compartimentés.

Chaque Module a la capacité d'être identifié sous différents formats.

Différents matériaux sont disponibles, dont le polycarbonate résistant à des températures de 140°C pendant de courtes périodes.

ScanModul®

Tiroir Jointif, Bac et Panier



Tiroir Jointif de 70



Tiroir Jointif de 140

Tiroir Jointif de 210

Tiroir Jointif - ABS

Référence	Qté	Désignation
4183107	1	Tiroir Jointif de 70 mm
4183114	1	Tiroir Jointif de 140 mm
4183121	1	Tiroir Jointif de 210 mm

Garantie 3 ans - 2 à 3 semaines de Délais



Bac de Séparation 1/4 et 1/6 - ABS

Référence	Qté	Désignation
4183071	1	Bac de Séparation 1/6 - 65 mm de Hauteur
4183072	1	Séparation 1/6 - Pour BS de 65 mm de Hauteur
4183073	1	Bac de Séparation 1/4 - 65 mm
4183074	1	Séparation 1/4 - Pour BS de 65 mm de Hauteur
4183141	1	Bac de Séparation 1/6 - 135 mm
4183142	1	Séparation 1/6 - Pour BS de 135 mm de Hauteur
4183143	1	Bac de Séparation 1/4 - 135 mm
4183144	1	Séparation 1/4 - Pour BS de 135 mm de Hauteur

Garantie 3 ans - 2 à 3 semaines de Délais

ScanModul®

Tiroir Jointif, Bac et Panier

Bac ISO Compartimentable - ABS - 600*400



Article Référence	Nbr Insertions	Dimensions	Type
2064206	1	Bac ABS de 50 mm	
2064211	2	Bac ABS de 100 mm	

Garantie 3 ans - 2 à 3 semaines de Délais

Bac ISO Compartimentable - PC - 600*400



Article Référence	Nbr Insertions	Dimensions	Type
2064407	1	Bac PC de 50 mm	
2064412	2	Bac PC de 100 mm	

Garantie 3 ans - 2 à 3 semaines de Délais

Bac ISO Lisse - ABS - 600*400



Article Référence	Nbr Insertions	Dimensions	Type
2064205	1	Bac ABS de 50 mm	
2064210	2	Bac ABS de 100 mm	
2064220	3	Bac ABS de 200 mm	
2064228	4	Bac ABS de 280 mm	

Garantie 3 ans - 2 à 3 semaines de Délais

Bac Lisse - PPO - 600*400



Article Référence	Nbr Insertions	Dimensions	Type
2064610	2	Panier PPO de 100 mm	
2064620	3	Panier PPO de 200 mm	
2064328	4	Panier PPO de 280 mm	

Garantie 3 ans - 2 à 3 semaines de Délais

ScanModul®

Tiroir Jointif, Bac et Panier

Panier Compartimentable • ABS • 600*400



Article Référence	Nbr Insertions	Dimensions	Type
2364251	2	Panier ABS de 100 mm	
2364252	3	Panier ABS de 200 mm	

Garantie 3 ans - 2 à 3 semaines de Délais

Panier Compartimentable • PC • 600*400



Article Référence	Nbr Insertions	Dimensions	Type
2364451	2	Panier PC de 100 mm	
2364452	3	Panier PC de 200 mm	

Garantie 3 ans - 2 à 3 semaines de Délais

Couvercle ISO • ABS • 600*400



Article Référence	Nbr Insertions	Dimensions	Type
2064201	1	Couvercle ABS	

Garantie 3 ans - 2 à 3 semaines de Délais

Couvercle ISO • PPO • 600*400

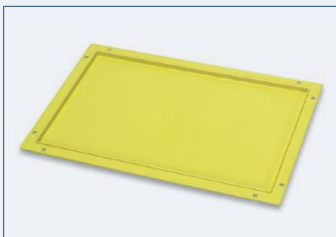

Article Référence	Nbr Insertions	Dimensions	Type
2064302	1	Couvercle PPO	

Garantie 3 ans - 2 à 3 semaines de Délais

ScanModul®

Tiroir Jointif, Bac et Panier

Séparation Bac et Panier - ABS - 600*400



Article Référence	Nbr Insertions	Dimensions	Type
2064270	-	Séparation ABS 400 * 50 mm	
2064271	-	Séparation ABS 600 * 50 mm	
2364253	-	Séparation ABS 400 * 100 mm	
2364254	-	Séparation ABS 600 * 100 mm	
2364255	-	Séparation ABS 400 * 200 mm	
2364256	-	Séparation ABS 600 * 200 mm	

2 à 3 semaines de Délais

Séparation Bac et Panier - PC - 600*400



Article Référence	Nbr Insertions	Dimensions	Type
2064270	-	Séparation 400 * 50 mm	
2064271	-	Séparation 600 * 50 mm	
2364453	-	Séparation 400 * 100 mm	
2364454	-	Séparation 600 * 100 mm	
2364455	-	Séparation 400 * 200 mm	
2364456	-	Séparation 600 * 200 mm	

2 à 3 semaines de Délais

T pour Séparations - ABS

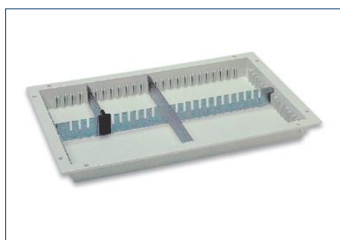

Article Référence	Nbr Insertions	Dimensions	Type
2064266	-	T pour Séparations	

2 à 3 semaines de Délais

Butée d'Arrêt pour Bac et Panier - ABS



Article Référence	Nbr Insertions	Dimensions	Type
1961870	-	Butée d'Arrêt	

2 à 3 semaines de Délais

ScanModul®

Tiroir Jointif, Bac et Panier

Cassette 8 à 15 Patients avec ou sans Sécurisation



Article Référence	Nbr Insertions	Dimensions	Type
280MC081	4	Cassette 8 Patient (3 Niveaux)	B
280MC141	4	Cassette 14/15 Patients (3 Niveaux)	B
280MCA01	-	Cassette Med. 339 * 93 * 70 mm	-
280MCA11	-	Sep. Cassette 280MCA01 (Qté 6)	-
280MCA02	-	Cassette Med. 339 * 186 * 70 mm	-
280MCA12	-	Sep. Cassette 280MCA02 (Qté 6)	-

2 à 3 semaines de Délais

Cassette Ouverte pour distribution Médicament



Article Référence	Nbr Insertions	Dimensions	Type
4180031	2	Cassette Ouverte 1 Niveau (Nu)	B
4180032	3	Cassette Ouverte 2 Niveaux (Nu)	B
4180033	4	Cassette Ouverte 3 Niveaux (Nu)	B
4180041	2	Cassette Ouverte 1 Niveau (Nu)	A
4180042	3	Cassette Ouverte 2 Niveaux (Nu)	A
4180043	4	Cassette Ouverte 3 Niveaux (Nu)	A

2 à 3 semaines de Délais

Plateau Piluliers



Article Référence	Nbr Insertions	Dimensions	Type
25221P	1	Plateau de transport seul	
25200PLA	1	Plateau équipé de 8 Piluliers	
25210PIL	-	Pilulier 380 * 68 * 40 mm (3 Sep.)	
25248ETP	-	Lot 35 Planches d'étiquetage	
25261GO	-	Gobelet Transparent H32 mm /30 mml	
25266GO	-	Couvercle Gobelet 32mm – 30 mml	
25251GO	-	Gobelet Transparent H41 mm /30 mml	
25256GO	-	Couvercle Gobelet 41mm – 30 mml	

2 à 3 semaines de Délais

ScanModul®

Tiroir Jointif, Bac et Panier

Tiroirs Médicaments - ABS



Article Référence	Nbr Insertions	Dimensions	Type
2862760	-	Tiroir 340 * 80 * 70 mm	
2862758	-	Tiroir 340 * 120 * 70 mm	

2 à 3 semaines de Délais

Bac de Séparation - ABS



Article Référence	Nbr Insertions	Dimensions	Type
2162224	-	Bac de Séparation 340 * 120 * 50 mm	
2162226	-	Bac de Séparation 340 * 120 * 100 mm	

2 à 3 semaines de Délais

Bac de Séparation - ABS



Article Référence	Nbr Insertions	Dimensions	Type
2162206	1	Bac de Séparation 170 * 75 * 50 mm	

2 à 3 semaines de Délais

Bac de Séparation - ABS

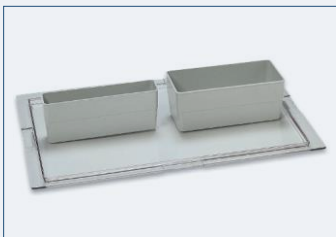

Article Référence	Nbr Insertions	Dimensions	Type
2162222	-	Bac de Séparation 240 * 55 * 100 mm	
2162218	-	Bac de Séparation 240 * 110 * 100 mm	
2162228	-	Bac de Séparation 340 * 55 * 50 mm	
2162224	-	Bac de Séparation 340 * 110 * 50 mm	

2 à 3 semaines de Délais

ScanModul®

Tiroir Jointif, Bac et Panier

Panier - Clip de Renfort pour Séparateur - ABS

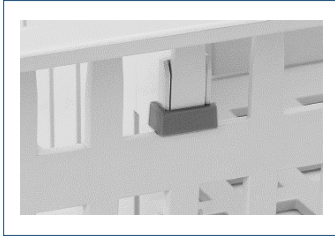

Article Référence	Nbr Insertions	Dimensions	Type
2364259	-	Clip de Renfort	

2 à 3 semaines de Délais

Galet Ergonomique pour charge lourde



Article Référence	Nbr Insertions	Dimensions	Type
1869970	-	Galet Ergonomique	

2 à 3 semaines de Délais

Dispositif de Scellage pour Bac - PA



Article Référence	Nbr Insertions	Dimensions	Type
1964680	-	Dispositif de Scellage	
1964675	-	Flèche Rouge - UU	
1964676	-	Flèche Bleu - UU	

2 à 3 semaines de Délais

Poignées de Couleurs - Type A



Article Référence	Nbr Insertions	Dimensions	Type
1961880	-	Gris	
1961881	-	Bleu Foncé	
1961882	-	Jaune	
1961883	-	Rouge	
1961884	-	Vert	
1961885	-	Bleu Clair	

2 à 3 semaines de Délais

ScanModul®

Tiroir Jointif, Bac et Panier

Poignées de Couleurs - Type B



Article Référence	Nbr Insertions	Dimensions	Type
1961890	-	Gris	
1961891	-	Bleu Foncé	
1961892	-	Jaune	
1961893	-	Rouge	
1961894	-	Vert	
1961895	-	Bleu Clair	

2 à 3 semaines de Délais

Support Etiquette - Format Portrait

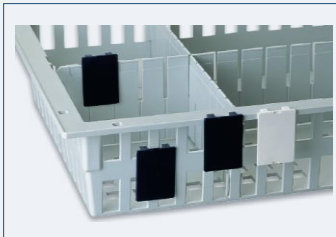

Article Référence	Nbr Insertions	Dimensions	Type
1961790	-	Bleu - 38 * 57 mm	
1961700	-	Blanc - 38 * 57 mm	
1961802	-	Clip Transparent pour Plein/vide	
1961825	-	Fiche Navette de Commande PVC	

2 à 3 semaines de Délais

Support Etiquette - Format Paysage

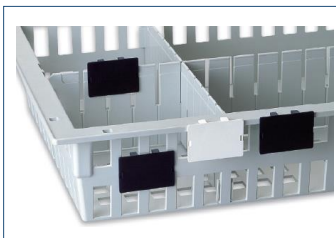

Article Référence	Nbr Insertions	Dimensions	Type
1961795	-	Bleu - 57 * 38 mm	
1961705	-	Blanc - 57 * 38 mm	
1961802	-	Clip Transparent pour Plein/vide	
1961825	-	Fiche Navette de Commande PVC	

2 à 3 semaines de Délais

Support Etiquette - Format Carte de Crédit

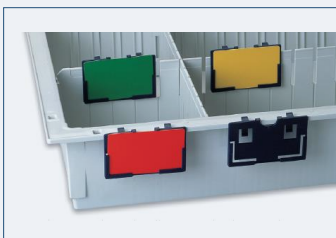

Article Référence	Nbr Insertions	Dimensions	Type
1961810	-	Support Bleu	
1961811	-	Fiche Rouge	
1961812	-	Fiche Bleu	
1961813	-	Fiche Verte	
1961814	-	Fiche Blanche	
1961815	-	Fiche Jaune	
1961816	-	Fiche Transparente	

2 à 3 semaines de Délais

ScanModul®

Tiroir Jointif, Bac et Panier

Etagère 600 * 400



Article Référence	Nbr Insertions	Dimensions	Type
2264400	1	Etagère Volkern – Charge 25 kg	-
8055012	1	Etagère Acier Laquée – Charge 40 kg	-

2 à 3 semaines de Délais

Etagère à Rebord 600*400 - Inox



Article Référence	Nbr Insertions	Dimensions	Type
2264401	1	Etagère Inox à Rebord – Charge 25 kg	-

2 à 3 semaines de Délais

Etagère Filaire 600*400 - Inox

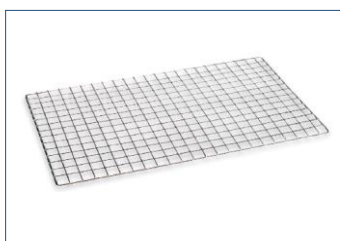

Article Référence	Nbr Insertions	Dimensions	Type
2164502	-	Etagère Filaire Maillage 22,5 * 23 mm	

2 à 3 semaines de Délais

Etagère Filaire Container 600*400 - Inox

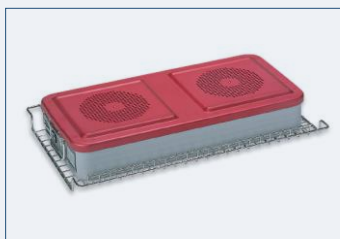

Article Référence	Nbr Insertions	Dimensions	Type
2264504	-	Etagère Filaire pour Containers	

2 à 3 semaines de Délais

ScanModul®

Tiroir Jointif, Bac et Panier

Scancell® - Etagère Coulissante



Article Référence	Qté	Dimensions	Type
4180112	1	Etagère Coulissante avec Rebord	B
4180110	1	Etagère Coulissante avec Rebord	A

2 à 3 semaines de Délais

Scancell® - Séparateur pour Etagère



Article Référence	Qté	Dimensions	Type
4180130	1	Séparateur Etagère 600	B

2 à 3 semaines de Délais

Scancell® - Support « E » pour Module 30/40



Article Référence	Qté	Dimensions	Type
4180102	1	Support « E »	B

2 à 3 semaines de Délais

Scancell® - Support Sondes Télescopique Réglable

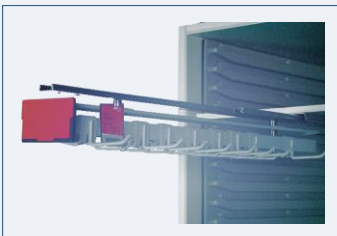

Article Référence	Qté	Dimensions	Type
1867581	1	2 Glissières – 28 Crochets	B
1867583	1	1 Glissière – 20 Crochets	A

2 à 3 semaines de Délais

ScanModul®

Tiroir Jointif, Bac et Panier

Scancell® - Support Sondes Télescopique



Article Référence	Qté	Dimensions	Type
1867591	1	4 Rangées – 2 Rails	B
1867593	1	2 Rangées – 1 Rail	A

2 à 3 semaines de Délais

Scancell® - Support Sondes avec Emballage



Article Référence	Qté	Dimensions	Type
1867710	1	Support 550 mm de Hauteur	-
1867712	1	Support 750 mm de Hauteur	-
1867714	1	Support 850 mm de Hauteur	-

2 à 3 semaines de Délais

Scancell® - Etagère pour Endoscope



Article Référence	Qté	Dimensions	Type
1867661	1	Etagère Endoscope	B
1867660	1	Etagère Endoscope	A

2 à 3 semaines de Délais

Scancell® - Glissière Télescopique



Article Référence	Qté	Dimensions	Type
1867303	1	Glissière	B
1867310	1	Glissière	A

2 à 3 semaines de Délais



Accessoires

Accessoires

Scancell® - Plateau Supérieur en Inox



Article Référence	Qté	Dimensions	Type
4116010	1	Bord Recouvrant	B
4116012	1	Bord Recouvrant et Remontant	B
4114010	1	Bord Recouvrant	A
4114012	1	Bord Recouvrant et Remontant	A

2 à 3 semaines de Délais

Scancell® - Plateau supérieur lisse



Article Référence	Qté	Dimensions	Type
4116014	1	Plateau supérieur Transparent Lisse	B
4116016	1	Plateau supérieur ABS Lisse	B
4114014	1	Plateau supérieur Transparent Lisse	A
4114016	1	Plateau supérieur ABS Lisse	A

2 à 3 semaines de Délais

Scancell® - Plateau supérieur remontant



Article Référence	Qté	Dimensions	Type
4116022	1	Plateau ABS - 3 Remontants	B

2 à 3 semaines de Délais

Scancell® - Plateau supérieur avec rangement



Article Référence	Qté	Dimensions	Type
4116036	1	Plateau avec couvercle	B
4116034	1	Plateau sans couvercle	B
4116040	1	Couvercle	B

2 à 3 semaines de Délais

Accessoires

Scancell® - Plateau Supérieur en Inox



Article Référence	Qté	Dimensions	Type
4112010	1	Bord Recouvrant	BB
4112012	1	Bord Recouvrant et Remontant	BB
4118010	1	Bord Recouvrant	AA
4118012	1	Bord Recouvrant et Remontant	AA

2 à 3 semaines de Délais

Scancell® - Plateau supérieur à rebords



Article Référence	Qté	Dimensions	Type
4112016	1	Plateau supérieur Bord Couvrant	BB
4112022	1	Plateau supérieur Bord Remontant	BB
4118022	1	Plateau supérieur Bord Couvrant	AA
4118024	1	Plateau supérieur Bord Remontant	AA

2 à 3 semaines de Délais

Scancell® - Plateau Table à Langer



Article Référence	Qté	Dimensions	Type
4118050	1	Plateau ABS – 3 Remontants	AA
4118051	1	Matelas Bleu	AA

2 à 3 semaines de Délais

Scancell® - Poignée Multifonction 3 Côtés



Article Référence	Qté	Dimensions	Type
4120108	-	Rail Multifonction DIN Aluminium	B
4120118	-	Rail Multifonction DIN Aluminium	A

2 à 3 semaines de Délais

Accessoires

Scancell® - Poignée Multifonction 2 Côtés - Type B



Article Référence	Qté	Dimensions	Type
4120105	-	Gauche et Arrière - DIN	B
4120106	-	Droit et Arrière - DIN	B

2 à 3 semaines de Délais

Scancell® - Poignée Multifonction 2 Côtés - Type A



Article Référence	Qté	Dimensions	Type
4120115	1	Gauche et Arrière - DIN	A
4120116	1	Droit et Arrière - DIN	A

2 à 3 semaines de Délais

Scancell® - Rail pour Accessoires

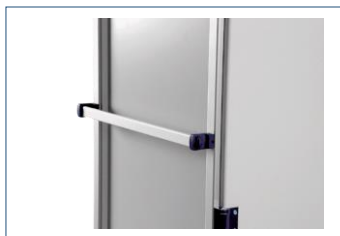

Article Référence	Qté	Dimensions	Type
4140002	-	Rail Accessoires DIN – 480mm	B
4140003	-	Rail Accessoires DIN – 690 mm	A

2 à 3 semaines de Délais

Scancell® - Poignée Verticale



Article Référence	Qté	Dimensions	Type
4120142	2	Poignée de Traction en Inox	-
4120144	4	Poignée de Traction en Inox	-
4120145	1	Poignée Verticale Latérale	-
4120146	1	Poignée Frontale	-

2 à 3 semaines de Délais

Scancell® - Sécurisation



Article Référence	Qté	Dimensions	Type
107326906	1	Digicode Electronique LS100	-
107326904	1	Digicode Electronique LS200	-
LS400SAG2	1	Digicode Electronique LS400	-
4170022	1	Clé Mécanique	-

2 à 3 semaines de Délais

Personnalisation

Possibilité d'identification avec le logo ou numéro de d'Armoire/Chariot.

Bouton de Fermeture

Le bouton tournant garantit la sécurité fonctionnelle en cas de mauvaise fermeture.

Clavier Sensitif

Grâce à la technologie sensitive, un simple effleurement des touches suffit pour manipuler la serrure par code PIN. Le clavier peut être utilisé dans des endroits à fort taux d'humidité.

Champ de Lecture RFID

Pour l'utilisation par Badge, il suffit de passer le badge programmé devant le lecteur pour l'ouverture (LS200 et LS400).

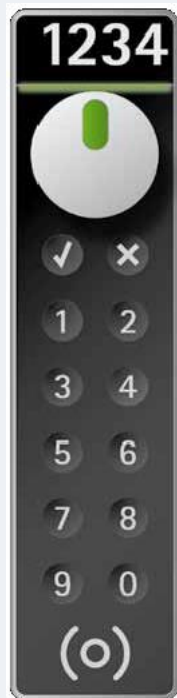

Guidage des Actions

Par voyant LED et signaux sonores.

Maniement Intuitif

Utilisation de caractères usuels rend le maniement très simple.

Gestion des Batteries

Une ouverture est possible même si la batterie s'affaiblit. La LED d'information devient rouge pour le changement des Batteries. Un outil spécifique doit être utilisé pour le changement.

Scancell® - Barre de Sécurisation



Article Référence	Qté	Dimensions	Type
4170101	1	Barre de Sécurisation pour Scellé	M060
4170102	1	Barre de Sécurisation pour Scellé	M075
C1570116	1	Barre de Sécurisation pour Scellé	M082
4170114	1	Clé pour Barre de Sécurisation	-

3 à 4 semaines de Délais

Accessoires

Scancell® - Tablette Rabattable



Article Référence	Qté	Dimensions	Type
4130142/05	1	Tablette Rabattable ABS	B

2 à 3 semaines de Délais

Scancell® - Tablette Coulissante

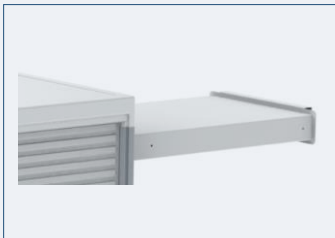

Article Référence	Insertions	Dimensions	Type
C1550010	1	Tablette Coulissante	B

2 à 3 semaines de Délais

Scancell® - Tiroir Informatique



Article Référence	Insertions	Dimensions	Type
C1550000	2	Tiroir Informatique Sécurisé et Tablette Coulissante	B

2 à 3 semaines de Délais

Scancell® - Support Informatique

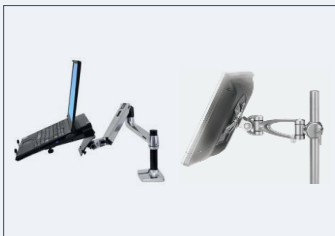

Article Référence	Qté	Dimensions	Type
151009	1	Support avec Vérin 17" Secure	-
151012	1	Support sans Vérin 17" Secure	-
717418	1	Support sans Vérin pour Ecran	-

2 à 3 semaines de Délais (Autres configurations sur demande)

Accessoires

Scancell® - Support Pivotant pour Défibrillateur



Article Référence	Qté	Dimensions	Type
4150142	1	Tablette Pivotant Défibrillateur	-

2 à 3 semaines de Délais

Scancell® - Portique en Aluminium



Article Référence	Qté	Dimensions	Type
4150060	1	Portique avec 4 Rails Réglables	B
4150041	1	Portique avec 4 Rails Réglables	A

2 à 3 semaines de Délais

Scancell® - Support Boîtes à Fil pour Portique



Article Référence	Qté	Dimensions	Type
4150090	3	Support Boîtes à Fil	B

2 à 3 semaines de Délais

Scancell® - Support 6 Crochets Fixes



Article Référence	Qté	Dimensions	Type
4150099	1	Support 6 Crochets Inox	B

2 à 3 semaines de Délais

Accessoires

Scancell® - Crochets pour Tuyaux Anesthésie



Article Référence	Qté	Dimensions	Type
4130164	1	12 Crochets Amovibles	-
4130166	1	15 Crochets Amovibles	-

2 à 3 semaines de Délais

Scancell® - Crochets pour Perfusion



Article Référence	Qté	Dimensions	Type
4130150	1	Crochet Simple Amovible	-
4130152	1	Crochet Double Amovible	-
4130154	1	4 Crochets Simples	-
4130156	1	6 Crochets Simples	-

2 à 3 semaines de Délais

Scancell® - Boîte Basculante pour Portique



Article Référence	Qté	Dimensions	Type
4150073	1	3 Sections – 600 * 237 * 160 mm	B
4150074	1	4 Sections – 600 * 207 * 135 mm	B
4150075	1	5 Sections – 600 * 162 * 108 mm	B
4150076	1	6 Sections – 600 * 112 * 74 mm	B

2 à 3 semaines de Délais

Scancell® - Etagère pour Portique

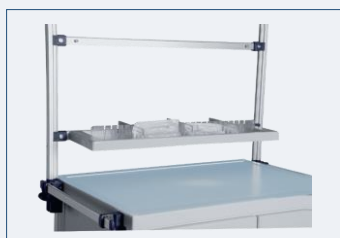

Article Référence	Qté	Dimensions	Type
4150080	1	Etagère en ABS Compartimentable	B

2 à 3 semaines de Délais

Accessoires

Scancell® - Tige à Perfusion



Article Référence	Qté	Dimensions	Type
4130011	1	Tige à Perfusion Inox – 2 Crochets	-
4130012	1	Tige à Perfusion Inox – 3 Crochets	

2 à 3 semaines de Délais

Scancell® - Support pour Distributeur



Article Référence	Qté	Dimensions	Type
4130018/01	1	Support (Sans Distributeur)	-

2 à 3 semaines de Délais

Scancell® - Support 30*40



Article Référence	Qté	Dimensions	Type
4130120	1	Support pour Module 30/40	B

2 à 3 semaines de Délais

Scancell® - Support 30*40 Rabattable



Article Référence	Qté	Dimensions	Type
4130140	1	Support Rabattable Module 30*40	B

2 à 3 semaines de Délais

Accessoires

Scancell® - Support pour Profilé 30*40 Rabattable



Article Référence	Qté	Dimensions	Type
4130144	1	Support Profilé 30/40 Rabattable	B

2 à 3 semaines de Délais

Scancell® - Support pour Profilé Rabattable



Article Référence	Qté	Dimensions	Type
4130146	1	Support pour Profilé avec Etagère	B

2 à 3 semaines de Délais

Scancell® - Support Filaire pour accessoires



Article Référence	Qté	Dimensions	Type
4130068	1	Support 180 * 435 * 160 mm	-

2 à 3 semaines de Délais

Scancell® - Support pour Bac



Article Référence	Qté	Dimensions	Type
4130024	1	Support pour Bac 240 * 110 mm	-
4130030	1	Support pour Bac 340 * 110 mm	-
4130036	1	Support pour Bac 550 * 110 mm	-

2 à 3 semaines de Délais

Accessoires

Scancell® - Support Multi-Bacs



Article Référence	Qté	Dimensions	Type
4130050	1	Support pour Bac 370 * 70 mm	B
4130052	1	Support pour Bac 240 * 110 mm	B

2 à 3 semaines de Délais

Scancell® - Support Dossiers Suspendus Filaire

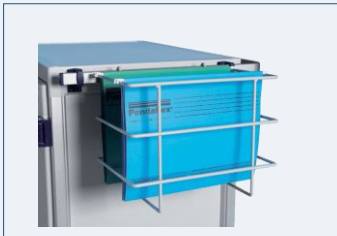

Article Référence	Qté	Dimensions	Type
4130075	1	Support Filaire Dossier Suspendu	-

2 à 3 semaines de Délais

Scancell® - Support Dossiers Suspendus

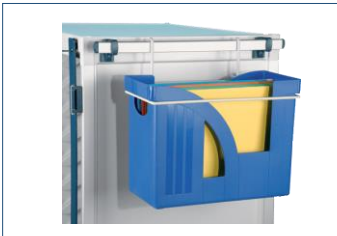

Article Référence	Qté	Dimensions	Type
4130076	1	Support Filaire	-
4130078	1	Cassette 162 * 329 * 255 mm	-

2 à 3 semaines de Délais

Scancell® - Cadre pour Dossiers Suspendus



Article Référence	Qté	Dimensions	Type
4180003	1	Support 600 * 400 mm	A / B

2 à 3 semaines de Délais

Accessoires

Scancell® - Support Boîte à Gants



Article Référence	Qté	Dimensions	Type
4130048	1	Support 1 Niveau – 1 Boîte	-
4130048/01	1	Support 3 Niveaux – 3 Boîtes	-

2 à 3 semaines de Délais

Scancell® - Support Filaire Bouteille Oxygène



Article Référence	Qté	Dimensions	Type
4130054	1	Support Ø 150 mm	-

2 à 3 semaines de Délais

Scancell® - Support Multiprises



Article Référence	Qté	Dimensions	Type
4130062	1	Support et Cordon	-

2 à 3 semaines de Délais

Scancell® - Support pour Rallonge Electrique



Article Référence	Qté	Dimensions	Type
4130067	1	Support pour Rallonge	-

2 à 3 semaines de Délais

Accessoires

Scancell® - Support DASRI



Article Référence	Qté	Dimensions	Type
4130020	1	Support Ø 120 mm	-

2 à 3 semaines de Délais

Scancell® - Support DASRI

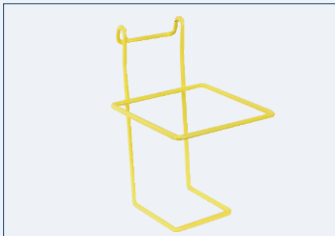

Article Référence	Qté	Dimensions	Type
4130021/09G	1	Support H. 240 * 145 * 145 mm	-

2 à 3 semaines de Délais

Scancell® - Support Poubelle Filaire 12L



Article Référence	Qté	Dimensions	Type
4140014	1	Support 12 Litres	-
4140018	1	Couvercle	-

2 à 3 semaines de Délais

Scancell® - Support Filaire Tri-Sélectif



Article Référence	Qté	Dimensions	Type
4140026/1	1	Support Filaire Tri-Sélectif	-

2 à 3 semaines de Délais

Accessoires

Scancell® - Support et Poubelle Pleine



Article Référence	Qté	Dimensions	Type
4140010	1	Support et Poubelle 12L.	-

2 à 3 semaines de Délais

Scancell® - Support et Poubelle 10-15L



Article Référence	Qté	Dimensions	Type
4140012/01	1	Poubelle 10-15L	-
4140011/01	1	Support Poubelle 10-15L	-

2 à 3 semaines de Délais

Scancell® - Planche à Massage Cardiaque



Article Référence	Qté	Dimensions	Type
4120222	1	Planche à Massage 600 * 400 mm	B

2 à 3 semaines de Délais

Scancell® - Support Sondes



Article Référence	Qté	Dimensions	Type
4130040	1	Support 550 mm de Hauteur	-
4130042	1	Support 850 mm de Hauteur	-

2 à 3 semaines de Délais

Accessoires

Scancell® - Tiroir à Toxique



Article Référence	Qté	Dimensions	Type
1867350211	1	Tiroir à Toxique de 100 mm	B
1867350220	1	Tiroir à Toxique de 200 mm	B
1867351211	1	Tiroir à Toxique de 100 mm	A
1867351220	1	Tiroir à Toxique de 100 mm	A

2 à 3 semaines de Délais

Scancell® - Jupe de Protection ABS



Article Référence	Qté	Dimensions	Type
4166011	1	Jupe de Protection	B
4166411	1	Jupe de Protection	A

2 à 3 semaines de Délais

Scancell® - Pare-Chocs en Coin



Article Référence	Qté	Dimensions	Type
4160008	1	Pare-Chocs Coin	-

2 à 3 semaines de Délais

Siège France

ScanModul Medi-Math

3, rue du Colonel Moll
75017 Paris

Std. +33 (0) 967 350 430

Fax +33 (0) 474 947 011

Mail medimath@scanmodul.com

Web www.scanmodul.com

Siège Européen

ScanModul BV

Vleugelboot 32b – 3991 CL Houten
The Netherlands

Std. +31 306 345 336

Fax +31 306 345 300

